

High Quality & Technology For The Future

# CONIC

Since 1976

エアブロー対応

プロテック  
**PRO TECH 3**

プロテック  
**PRO TECH 3 Plus**

エアブロー非対応 (標準金型仕様)

プロテック  
**PRO TECH 3 Standard**

プロテック  
**PRO TECH 3 Standard Plus**

金型のハンドリング革命

コニックオリジナル工具レス金型



プロテックシリーズ金型は、金型の未来型を現実に...。  
コニックがプロの技術で考えた高機能・高付加価値金型です。

# PROTECH シリーズ金型は、金型の未来型を現実になります。

日本唯一のタレットパンチプレス用金型専門メーカー“CONIC”が お届けする、高機能・高付加価値金型。

どなたでも“安全・正確・スピーディー”な秒速メンテが可能！

## PRO プロテック TECH 3 PAT.

タレットパン加工での板金加工品質の維持や向上には金型の再研磨や、正確なハイト合わせ等の日常のメンテナンスが非常に重要です。それにはCONICのコンセプト金型PROTECHが最適です。

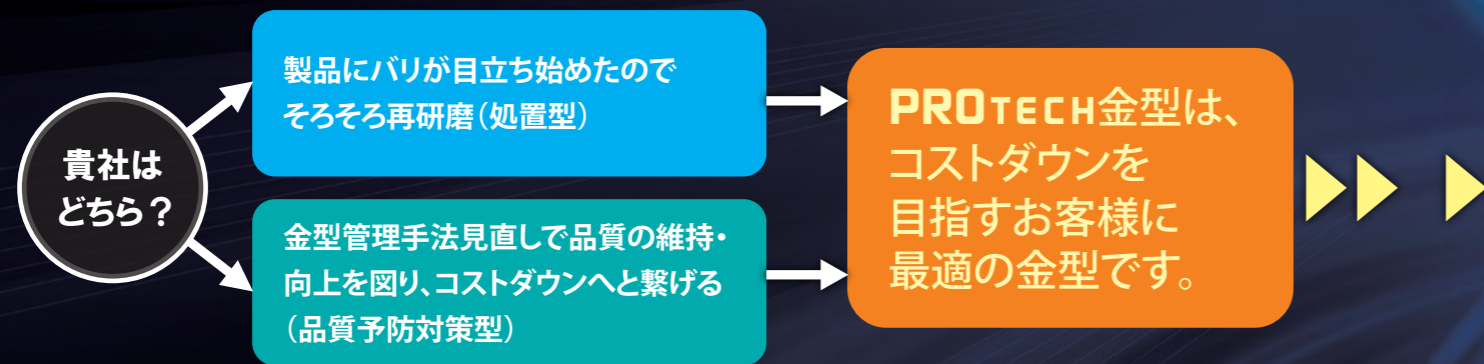

お客様の作業環境に合わせてお選び頂けます

エアブロー対応

PRO プロテック TECH 3    PRO プロテック TECH 3 Plus

エアブロー非対応 (標準金型仕様)

PRO プロテック TECH 3 Standard    PRO プロテック TECH 3 Standard Plus

CONIC High Performance Toolings

# 1 完全工具レス、ワンタッチハイ調整金型



わずか数秒で規定のパンチハイトに調整できます。しかも金型メンテナ  
ンスの部品着脱時には、六角レンチ等の工具は一切不要です。  
弊社標準金型比1/4の時間で、どなたでも安全・正確・スピーディーな  
メンテナンスを可能にしました。

# 2 ID金型

IDによる金型管理方式のパンチプレス機に対応した  
金型です。

金型にIDを付加し、金型登録用  
の「ID情報シート」と共にお届け  
いたします。



# 3 マークレスガイド

保護ビニール無しでも、ガイドによる「板押しマーク」の発生  
を最大限に抑制します。  
ステンレスやアルミのように「板押しマーク」が付きやすい  
材料に最適です。

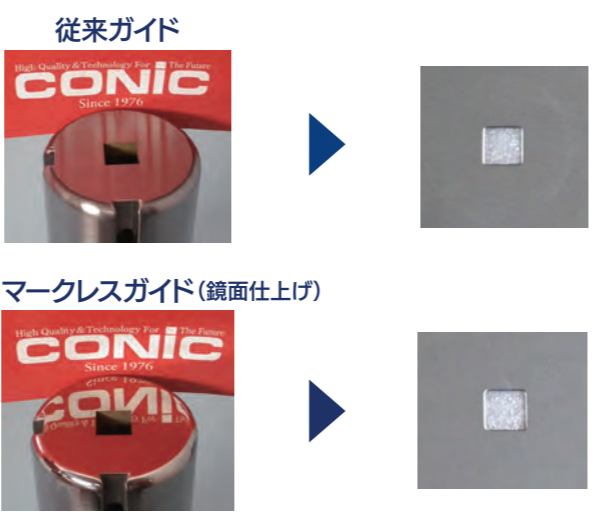

# 4 高速加工対応金型

パンチの再研磨を行っても組付全長が  
変わらないスプリングキャスター方式  
採用で、高速加工モードにも対応。  
ACIES、ZR、EM、EML、C1、AE※1機では、  
特に高機能を発揮します。



# 5 パンチ研磨しろ5mmで経済的

環境にも優しく、エコノミー。  
標準金型は約2mmまで  
**PROTECH金型は、最大5mmまで再研磨可能**  
※ナロータイプ等、一部除外となるものもあります。

# 6 オイルミストパンチ(OMP) / 標準パンチ(エアブロー非対応)を使用

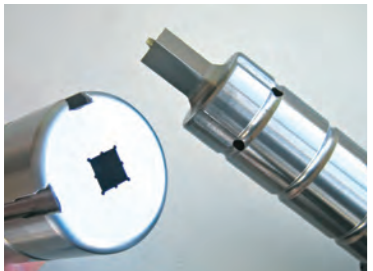

エアブロー対応のオイルミストパンチ/標準パンチ(エアブロー非対応)を  
そのまま使用できます。\*2

\*2 丸形状のパンチのみ PROTECH シリーズ専用となります。

# 世界初! イージーメンテナンス金型



※ガイド取付方法: ガイドロックボタンを横へスライドさせ、ロックを外した状態で、ガイドを挿入する。

	PROTECH 3	PROTECH 3 Standard
工具類を使わず、簡単に素早い分解・組立作業ができる	○	○
工具類を使わず、簡単に素早いパンチハイト調整ができる	○	○
ACIES、ZR、EM、EML、C1、AE※1 機等での F1 高速加工機対応	○	○
オートツールチェンジャー対応	○	○
エアブロー対応	○	×

		PROTECH 3	PROTECH 3 Standard
最大加工板厚	(SPCC-AL 系)	6.0mm (推奨3.2mm)	
	(SUS 系)	3.0mm以下	
板厚別パンチ研磨しろ(1/2")	3.2mm 以下	5.0mm (推奨2.0mm)	
	4.5mm	3.5mm (推奨2.0mm)	
	6.0mm	2.0mm	
板厚別パンチ研磨しろ(1 1/4")	3.2 以下	5.0mm (推奨2.0mm)	
	4.5mm	5.0mm (推奨2.0mm)	
	6.0mm	4.0mm (推奨2.0mm)	

サイクロンダイ  
エア供給  
サイクロン(螺旋)気流  
ダイホルダー  
抜きカス

**サイクロンダイ(パワーバキューム対応機専用)**  
サイクロンジェット方式採用により、抜きカスをより強力なサイクロン(螺旋)気流で除去します。安定したタレットパンチプレス加工に最高のパフォーマンスを発揮します。

1/2" (Ast.) (刃先寸法：φ12.7に内接)

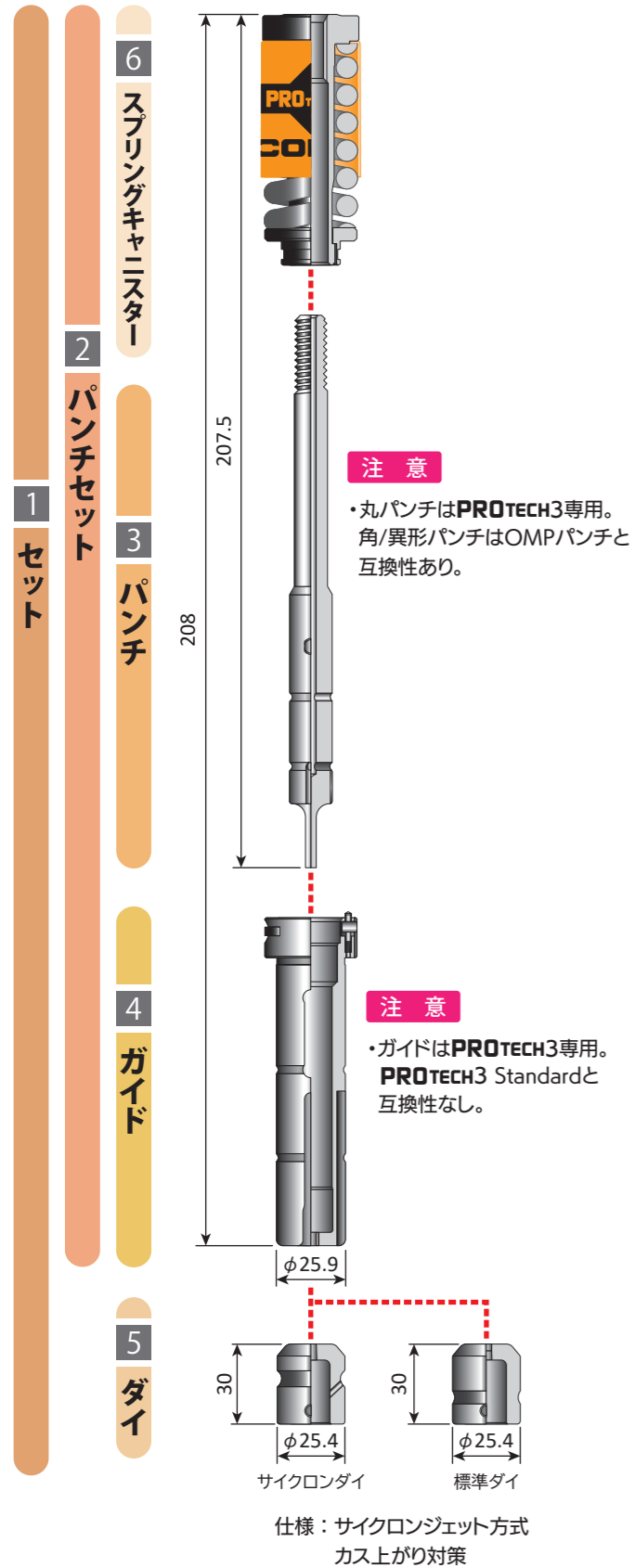

**注意**  
・丸パンチはPROTECH3専用。  
角/異形パンチはOMPパンチと  
互換性あり。

**注意**  
・ガイドはPROTECH3専用。  
PROTECH3 Standardと  
互換性なし。

**注意**  
パワーバキューム機能を使用する場合に、選択下さい。  
(ACサーボ機でZタレットをご使用の場合は、ご相談  
下さい)

**標準丸形状 (ナロータイプ)**

■標準 (φ1.0以上φ3.0以下)

パーツ名	価格	
	サイクロンダイ仕様(ハイス鋼)	標準ダイ仕様(ダイス鋼)
1 セット	¥26,800	¥24,300
2 パンチセット	¥22,300	¥22,300
3 パンチ	¥8,400	¥8,400
4 ガイド	¥11,300	¥11,300
5 ダイ	¥4,500	¥2,000

・マークレスガイドの場合、¥1,400プラス  
・ハイス鋼ダイの場合、¥500プラス

**標準丸形状**

■標準 (φ3.0を超えφ12.7以下)

パーツ名	価格	
	サイクロンダイ仕様(ハイス鋼)	標準ダイ仕様(ダイス鋼)
1 セット	¥24,400	¥21,900
2 パンチセット	¥19,900	¥19,900
3 パンチ	¥8,400	¥8,400
4 ガイド	¥11,300	¥11,300
5 ダイ	¥4,500	¥2,000

・マークレスガイドの場合、¥1,400プラス  
・ハイス鋼ダイの場合、¥500プラス

**標準角形状 (ナロータイプ)**

■標準 (短幅1.0mm以上1.6mm以下)

パーツ名	価格	
	サイクロンダイ仕様(ハイス鋼)	標準ダイ仕様(ダイス鋼)
1 セット	¥53,600	¥49,100
2 パンチセット	¥44,600	¥44,600
3 パンチ	¥15,000	¥15,000
4 ガイド	¥29,800	¥29,800
5 ダイ	¥9,000	¥4,500

・マークレスガイドの場合、¥1,400プラス  
・ハイス鋼ダイの場合、¥500プラス

**標準角形状**

■標準 (短幅1.6mmを超えるもの)

パーツ名	価格	
	サイクロンダイ仕様(ハイス鋼)	標準ダイ仕様(ダイス鋼)
1 セット	¥48,900	¥44,400
2 パンチセット	¥39,900	¥39,900
3 パンチ	¥12,000	¥12,000
4 ガイド	¥29,800	¥29,800
5 ダイ	¥9,000	¥4,500

・マークレスガイドの場合、¥1,400プラス  
・ハイス鋼ダイの場合、¥500プラス

**コーナラジラス**

■標準 (φ12.7に内接)

パーツ名	価格	
	サイクロンダイ仕様(ハイス鋼)	標準ダイ仕様(ダイス鋼)
1 セット	¥65,000	¥60,800
2 パンチセット	¥53,800	¥53,800
3 パンチ	¥25,400	¥25,400
4 ガイド	¥34,900	¥34,900
5 ダイ	¥11,200	¥7,000

・マークレスガイドの場合、¥1,400プラス  
・ハイス鋼ダイの場合、¥2,400プラス

**角度兼用キー追加 (1角度)**

■標準

パーツ名	価格
1 セット	¥5,000プラス
2 パンチセット	¥5,000プラス
4 ガイド	¥5,000プラス

**その他部品**

■標準

パーツ名	価格
6 スプリングキャニスター	¥16,000

1 1/4" (Bst.) (刃先寸法：φ31.7に内接)

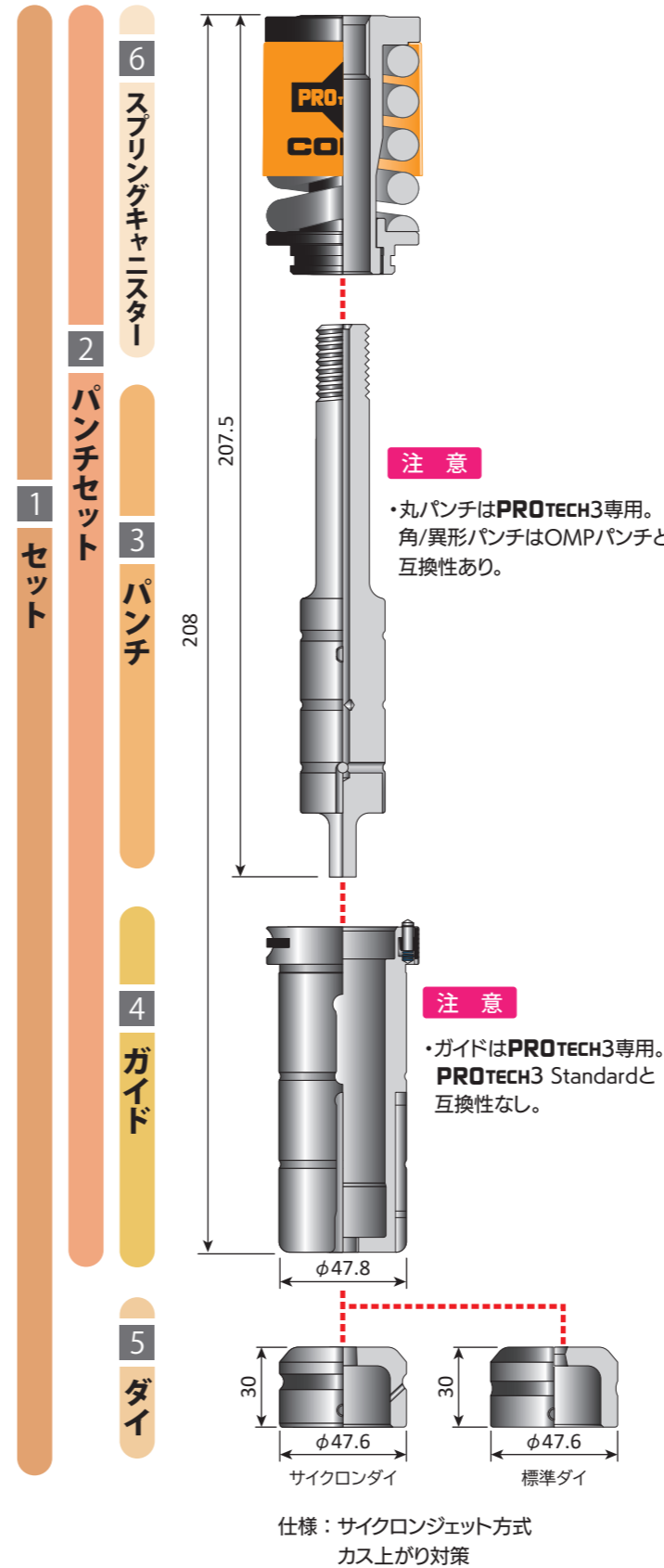

**注意**  
・丸パンチはPROTECH3専用。  
角/異形パンチはOMPパンチと  
互換性あり。

**注意**  
・ガイドはPROTECH3専用。  
PROTECH3 Standardと  
互換性なし。

**注意**  
パワーバキューム機能を使用する場合に、選択下さい。  
(ACサーボ機でZタレットをご使用の場合は、ご相談  
下さい)

**標準丸形状**

■標準 (φ12.7を超えφ31.7以下)

パーツ名	価格	
	サイクロンダイ仕様(ハイス鋼)	標準ダイ仕様(ダイス鋼)
1 セット	¥35,300	¥31,900
2 パンチセット	¥29,900	¥29,900
3 パンチ	¥12,000	¥12,000
4 ガイド	¥16,100	¥16,100
5 ダイ	¥5,400	¥2,000

・マークレスガイドの場合、¥1,400プラス  
・ハイス鋼ダイの場合、¥1,000プラス

**標準角形状 (ナロータイプ)**

■標準 (短幅1.0mm以上1.6mm以下)

パーツ名	価格	
	サイクロンダイ仕様(ハイス鋼)	標準ダイ仕様(ダイス鋼)
1 セット	¥61,600	¥55,800
2 パンチセット	¥50,800	¥50,800
3 パンチ	¥19,800	¥19,800
4 ガイド	¥29,000	¥29,000
5 ダイ	¥10,800	¥5,000

・マークレスガイドの場合、¥1,400プラス  
・ハイス鋼ダイの場合、¥1,000プラス

**標準角形状**

■標準 (短幅1.6mmを超えるもの)

パーツ名	価格	
	サイクロンダイ仕様(ハイス鋼)	標準ダイ仕様(ダイス鋼)
1 セット	¥56,800	¥51,000
2 パンチセット	¥46,000	¥46,000
3 パンチ	¥16,800	¥16,800
4 ガイド	¥29,000	¥29,000
5 ダイ	¥10,800	¥5,000

・マークレスガイドの場合、¥1,400プラス  
・ハイス鋼ダイの場合、¥1,000プラス

**コーナラジラス**

■標準 (φ31.7に内接)

パーツ名	価格	
	サイクロンダイ仕様(ハイス鋼)	標準ダイ仕様(ダイス鋼)
1 セット	¥73,700	¥68,400
2 パンチセット	¥60,900	¥60,900
3 パンチ	¥25,300	¥25,300
4 ガイド	¥34,000	¥34,000
5 ダイ	¥12,800	¥7,500

・マークレスガイドの場合、¥1,400プラス  
・ハイス鋼ダイの場合、¥2,600プラス

**角度兼用キー追加 (1角度)**

■標準

パーツ名	価格
1 セット	¥5,000プラス
2 パンチセット	¥5,000プラス
4 ガイド	¥5,000プラス

**その他部品**

■標準

パーツ名	価格
6 スプリングキャニスター	¥17,000

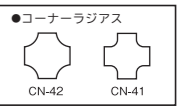

## 2" (Cst.) (刃先寸法：φ50に内接)

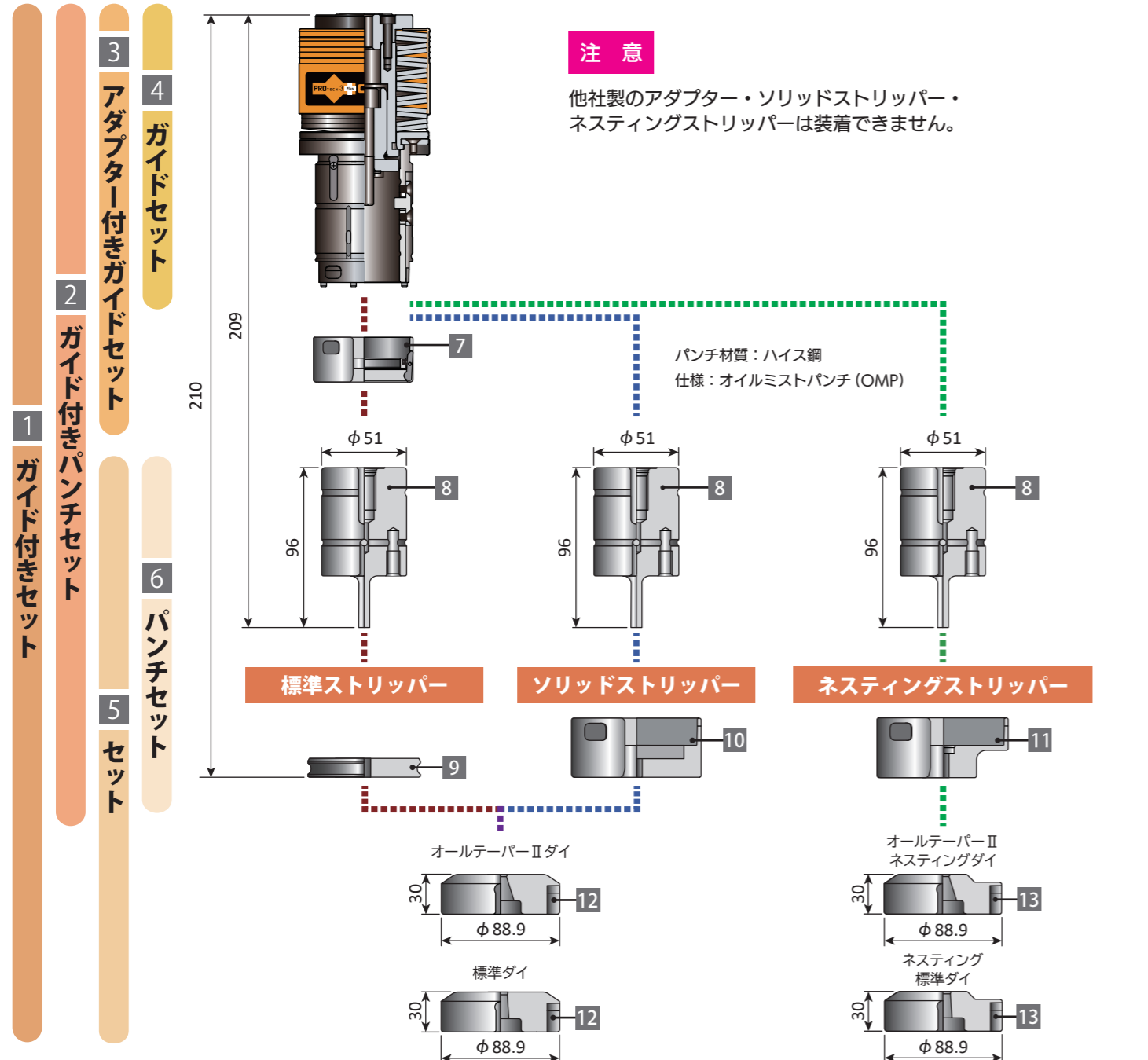

**注意**  
他社製のアダプター・ソリッドストリッパー・ネスティングストリッパーは装着できません。

パンチ材質：ハイス鋼  
仕様：オイルミストパンチ (OMP)

標準ストリッパー      ソリッドストリッパー      ネスティングストリッパー

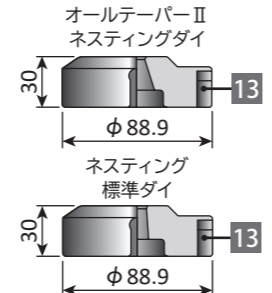
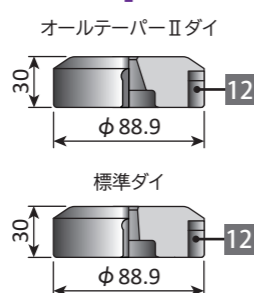

オールテーパーIIダイとは…カスサクシヨン装置付きマシンに適合した、抜きカスを強制的にスクラップBOXへ排出する、大口径用カス上がり防止対策効果の高いダイ切刃です。  
スラグ吸収機能を使用されない場合は、標準ダイがカス仕上がり対策に有効です。

■仕様		
工具類を使わず、簡単に素早いパンチハイト調整ができる		○
工具類を使わず、簡単に素早くストリッパープレートが取り外せる		○
オートツールチェンジャー対応		○
エアブロー対応		○
最大加工能力		300KN
最大加工板厚	(SPCC・AL系)	6mm(推奨3.2mm)
	(SUS系)	3mm
板厚別パンチ研磨しろ	3.2mm以下	5.0mm(推奨2.0mm)
	3.2mm越	2.0mm

### 標準タイプ      標準丸形状      標準角形状

パーツ名	標準丸形状		標準角形状	
	オールテーパーIIダイ仕様	標準ダイ仕様	オールテーパーIIダイ仕様	標準ダイ仕様
1 ガイド付きセット	¥145,300	¥144,300	¥162,100	¥161,100
2 ガイド付きパンチセット	¥137,300	¥137,300	¥147,100	¥147,100
3 アダプター付きガイドセット	¥116,800	¥116,800	¥116,800	¥116,800
4 ガイドセット	¥111,800	¥111,800	¥111,800	¥111,800
5 セット	¥28,500	¥27,500	¥45,300	¥44,300
6 パンチセット	¥20,500	¥20,500	¥30,300	¥30,300
7 アダプター	¥14,300	¥14,300	¥14,300	¥14,300
8 パンチボディ	¥16,200	¥16,200	¥23,400	¥23,400
9 ストリッパー	¥4,300	¥4,300	¥6,900	¥6,900
12 ダイ	¥8,000	¥7,000	¥15,000	¥14,000

ハイス鋼ダイの場合、¥2,500プラス

ハイス鋼ダイの場合、¥9,000プラス

### ソリッドタイプ      ソリッドタイプ丸形状      ソリッドタイプ角形状

パーツ名	ソリッドタイプ丸形状		ソリッドタイプ角形状	
	オールテーパーIIダイ仕様	標準ダイ仕様	オールテーパーIIダイ仕様	標準ダイ仕様
1 ガイド付きセット	¥164,400	¥163,400	¥178,600	¥177,600
2 ガイド付きパンチセット	¥156,400	¥156,400	¥163,600	¥163,600
4 ガイドセット	¥111,800	¥111,800	¥111,800	¥111,800
5 セット	¥52,600	¥51,600	¥66,800	¥65,800
6 パンチセット	¥44,600	¥44,600	¥51,800	¥51,800
8 パンチボディ	¥16,200	¥16,200	¥23,400	¥23,400
10 ソリッドストリッパー	¥28,400	¥28,400	¥28,400	¥28,400
12 ダイ	¥8,000	¥7,000	¥15,000	¥14,000

ハイス鋼ダイの場合、¥2,500プラス

ハイス鋼ダイの場合、¥9,000プラス

### ネスティングタイプ

パーツ名	ネスティングタイプ	
	オールテーパーIIダイ仕様	標準ダイ仕様
1 ガイド付きセット	¥191,300	¥190,300
2 ガイド付きパンチセット	¥171,300	¥171,300
4 ガイドセット	¥111,800	¥111,800
5 セット	¥79,500	¥78,500
6 パンチセット	¥59,500	¥59,500
8 パンチボディ	¥23,400	¥23,400
11 ネスティングストリッパー	¥36,100	¥36,100
13 ネスティングダイ	¥20,000	¥19,000

ハイス鋼ダイの場合、¥9,000プラス

### 追加工/ナロータイプ

項目	パンチボディ	ダイ
4コーナーR付き	¥5,000プラス	無償
角度兼用キー追加(1角度)	¥5,000プラス	¥5,000プラス
シャー角	ルーフシャー角(2°又は5°)無償	
ナロータイプ(短幅1mm以上2.6mm以下)	¥9,000プラス	

## 3 1/2" (Dst.) (刃先寸法：φ85.6に内接)

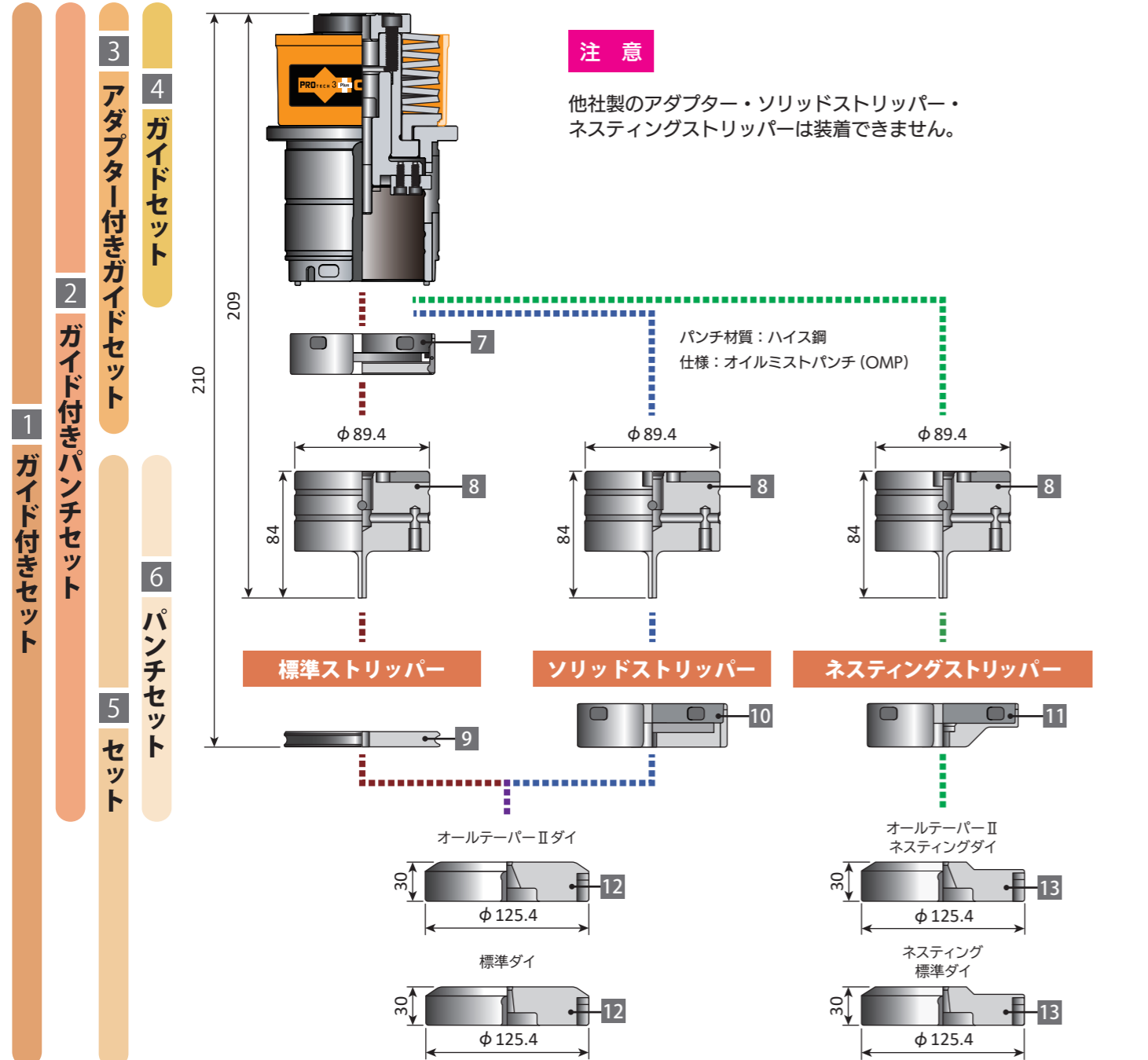

オールテーパーIIダイとは…カスサクシオン装置付きマシンに適した、抜きカスを強制的にスクラップBOXへ排出する、大口径用カス上がり防止対策効果の高いダイ切刃です。  
スラグ吸収機能を使用されない場合は、標準ダイがカス仕上がり対策に有効です。

### 仕様

工具類を使わず、簡単に素早いパンチハイト調整ができる		○
工具類を使わず、簡単に素早くストリッパープレートが取り外せる		○
オートツールチェンジャー対応		○
エアブロー対応		○
最大加工能力		300KN
最大加工板厚	(SPCC・AL系)	6mm(推奨3.2mm)
	(SUS系)	3mm
板厚別パンチ研磨しろ	3.2mm以下	5.0mm(推奨2.0mm)
	3.2mm越	2.0mm

### 標準タイプ

標準タイプ	標準丸形状		標準角形状	
	標準 (φ50を超えφ85.6以下)			
パーツ名	価格		価格	
	オールテーパーIIダイ仕様	標準ダイ仕様	オールテーパーIIダイ仕様	標準ダイ仕様
1 ガイド付きセット	¥184,500	¥183,500	¥211,200	¥210,200
2 ガイド付きパンチセット	¥175,000	¥175,000	¥190,700	¥190,700
3 アダプター付きガイドセット	¥142,500	¥142,500	¥142,500	¥142,500
4 ガイドセット	¥128,200	¥128,200	¥128,200	¥128,200
5 セット	¥42,000	¥41,000	¥68,700	¥67,700
6 パンチセット	¥32,500	¥32,500	¥48,200	¥48,200
7 アダプター	¥14,300	¥14,300	¥14,300	¥14,300
8 パンチボディ	¥28,200	¥28,200	¥39,600	¥39,600
9 ストリッパー	¥4,300	¥4,300	¥8,600	¥8,600
12 ダイ	¥9,500	¥8,500	¥20,500	¥19,500

ハイス鋼ダイの場合、¥4,000プラス

ハイス鋼ダイの場合、¥10,500プラス

### ソリッドタイプ

ソリッドタイプ	ソリッドタイプ丸形状		ソリッドタイプ角形状	
	標準 (φ50を超えφ85.6以下)			
パーツ名	価格		価格	
	オールテーパーIIダイ仕様	標準ダイ仕様	オールテーパーIIダイ仕様	標準ダイ仕様
1 ガイド付きセット	¥187,700	¥186,700	¥210,100	¥209,100
2 ガイド付きパンチセット	¥178,200	¥178,200	¥189,600	¥189,600
4 ガイドセット	¥128,200	¥128,200	¥128,200	¥128,200
5 セット	¥59,500	¥58,500	¥81,900	¥80,900
6 パンチセット	¥50,000	¥50,000	¥61,400	¥61,400
8 パンチボディ	¥28,200	¥28,200	¥39,600	¥39,600
10 ソリッドストリッパー	¥21,800	¥21,800	¥21,800	¥21,800
12 ダイ	¥9,500	¥8,500	¥20,500	¥19,500

ハイス鋼ダイの場合、¥4,000プラス

ハイス鋼ダイの場合、¥10,500プラス

### ネスティングタイプ

ネスティングタイプ	標準 (短幅2.6mmを越えるもの)	
	オールテーパーIIダイ仕様	標準ダイ仕様
パーツ名	価格	
1 ガイド付きセット	¥218,900	¥217,900
2 ガイド付きパンチセット	¥193,400	¥193,400
4 ガイドセット	¥128,200	¥128,200
5 セット	¥90,700	¥89,700
6 パンチセット	¥65,200	¥65,200
8 パンチボディ	¥39,600	¥39,600
11 ネスティングストリッパー	¥25,600	¥25,600
13 ネスティングダイ	¥25,500	¥24,500

ハイス鋼ダイの場合、¥10,500プラス

### チップ式大口径パンチ

パーツ名	価格
14 パンチホルダー	¥29,800
15 パンチチップ (替刃)	¥27,000
15 パンチチップ (替刃・CLP仕様)	¥38,700

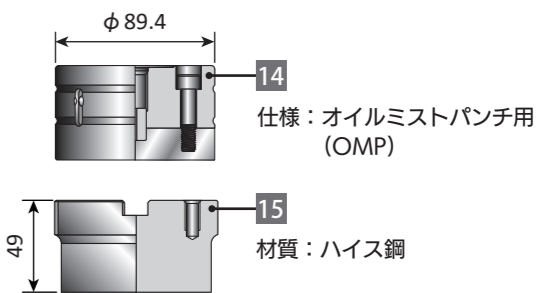

### 追加工/ナロータイプ

項目	パンチボディ	ダイ
4コーナーR付き	¥5,000プラス	無償
角度兼用キー追加(1角度)	¥5,000プラス	¥5,000プラス
シャープ角	ルーフシャープ角(2°又は5°)無償	
ナロータイプ(短幅1mm以上2.6mm以下)	¥9,000プラス	

## 4 1/2" (Est.) (刃先寸法：φ110.5に内接)

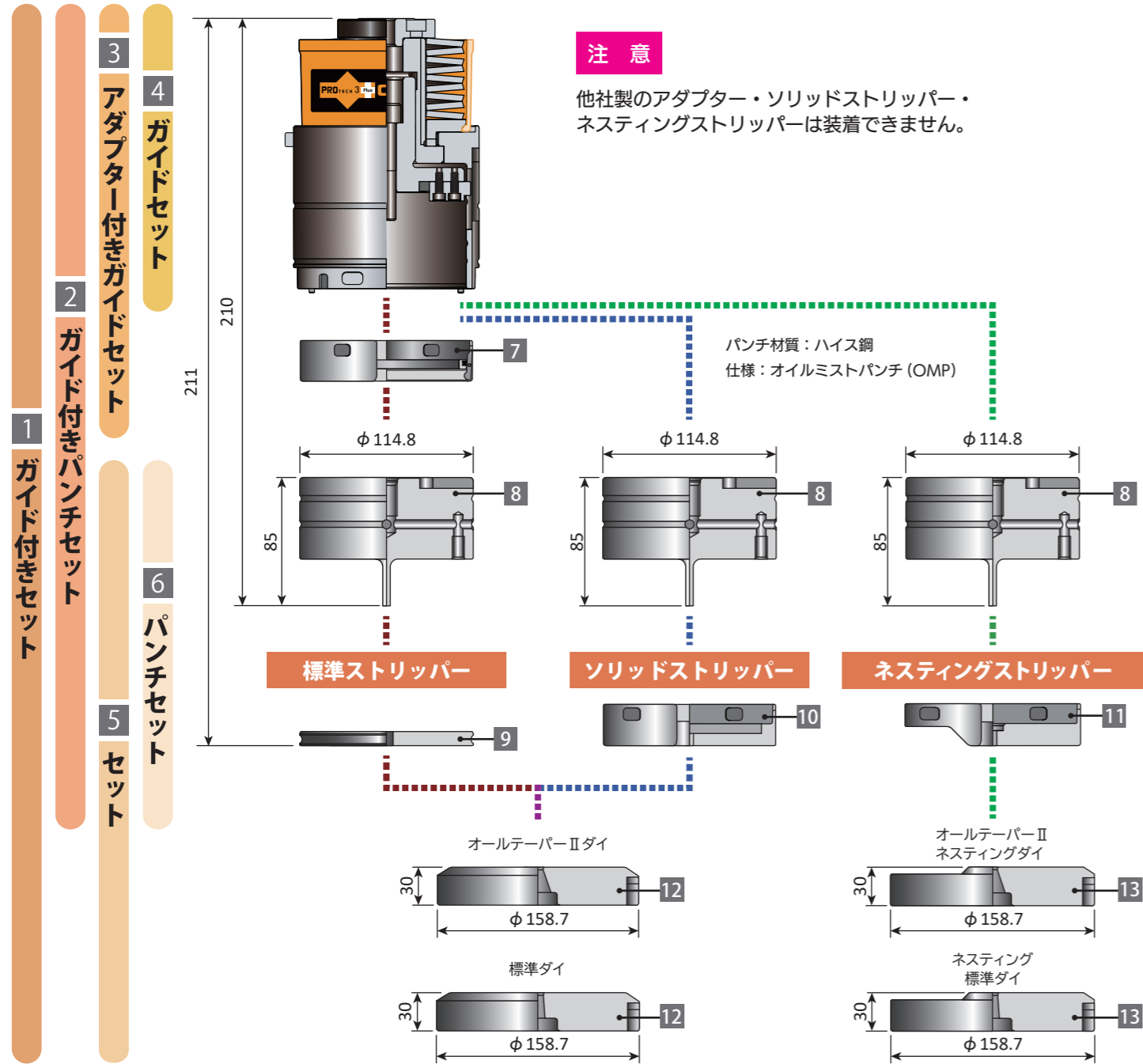

オールオーバーIIダイとは…カスサクシジョン装置付きマシンに適合した、抜きカスを強制的にスクラップBOXへ排出する、大口径用カス上がり防止対策効果の高いダイ切刃です。  
スラグ吸収機能を使用されない場合は、標準ダイがカス仕上がり対策に有効です。

### 仕様

工具類を使わず、簡単に素早いパンチハイト調整ができる		○
工具類を使わず、簡単に素早くストリッパープレートが取り外せる		○
オートツールチェンジャー対応		○
エアブロー対応		○
最大加工能力		300KN
最大加工板厚	(SPCC・AL系)	6mm(推奨3.2mm)
	(SUS系)	3mm
板厚別パンチ研磨しろ	3.2mm以下	5.0mm(推奨2.0mm)
	3.2mm越	2.0mm

### 標準タイプ

標準タイプ	標準丸形状		標準角形状	
	標準 (φ85.6を超えφ110.5以下)			
パーツ名	価格		価格	
	オールオーバーIIダイ仕様	標準ダイ仕様	オールオーバーIIダイ仕様	標準ダイ仕様
1 ガイド付きセット	¥209,900	¥208,900	¥245,000	¥244,000
2 ガイド付きパンチセット	¥194,400	¥194,400	¥212,500	¥212,500
3 アダプター付きガイドセット	¥152,000	¥152,000	¥152,000	¥152,000
4 ガイドセット	¥134,900	¥134,900	¥134,900	¥134,900
5 セット	¥57,900	¥56,900	¥93,000	¥92,000
6 パンチセット	¥42,400	¥42,400	¥60,500	¥60,500
7 アダプター	¥17,100	¥17,100	¥17,100	¥17,100
8 パンチボディ	¥37,200	¥37,200	¥51,000	¥51,000
9 ストリッパー	¥5,200	¥5,200	¥9,500	¥9,500
12 ダイ	¥15,500	¥14,500	¥32,500	¥31,500

ハイス鋼ダイの場合、¥1,500プラス

ハイス鋼ダイの場合、¥3,000プラス

### ソリッドタイプ

ソリッドタイプ	ソリッドタイプ丸形状		ソリッドタイプ角形状	
	標準 (φ85.6を超えφ110.5以下)			
パーツ名	価格		価格	
	オールオーバーIIダイ仕様	標準ダイ仕様	オールオーバーIIダイ仕様	標準ダイ仕様
1 ガイド付きセット	¥211,300	¥210,300	¥242,100	¥241,100
2 ガイド付きパンチセット	¥195,800	¥195,800	¥209,600	¥209,600
4 ガイドセット	¥134,900	¥134,900	¥134,900	¥134,900
5 セット	¥76,400	¥75,400	¥107,200	¥106,200
6 パンチセット	¥60,900	¥60,900	¥74,700	¥74,700
8 パンチボディ	¥37,200	¥37,200	¥51,000	¥51,000
10 ソリッドストリッパー	¥23,700	¥23,700	¥23,700	¥23,700
12 ダイ	¥15,500	¥14,500	¥32,500	¥31,500

ハイス鋼ダイの場合、¥1,500プラス

ハイス鋼ダイの場合、¥3,000プラス

### ネスティングタイプ

ネスティングタイプ	標準 (短幅2.6mmを越えるもの)	
	オールオーバーIIダイ仕様	標準ダイ仕様
パーツ名	価格	
1 ガイド付きセット	¥250,000	¥249,000
2 ガイド付きパンチセット	¥212,500	¥212,500
4 ガイドセット	¥134,900	¥134,900
5 セット	¥115,100	¥114,100
6 パンチセット	¥77,600	¥77,600
8 パンチボディ	¥51,000	¥51,000
11 ネスティングストリッパー	¥26,600	¥26,600
13 ネスティングダイ	¥37,500	¥36,500

ハイス鋼ダイの場合、¥3,000プラス

### チップ式大口径パンチ

パーツ名	価格
14 パンチホルダー	¥35,300
15 パンチチップ (替刃)	¥28,300
パンチチップ (替刃・CLP仕様)	¥40,000

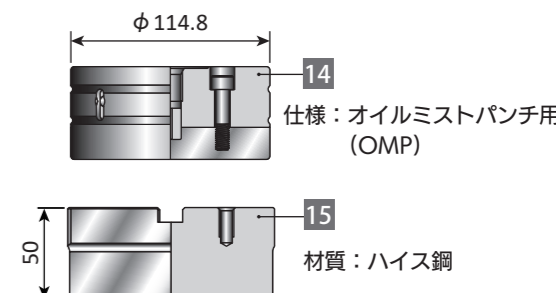

### 追加工/ナロータイプ

項目	パンチボディ	ダイ
4コーナーR付き	¥5,000プラス	無償
角度兼用キー追加(1角度)	¥5,000プラス	¥5,000プラス
シャー角	ルーファァ角(2°又は5°)無償	
ナロータイプ(短幅1mm以上2.6mm以下)	¥9,000プラス	

## 1/2" (Ast.) (刃先寸法: φ12.7に内接)

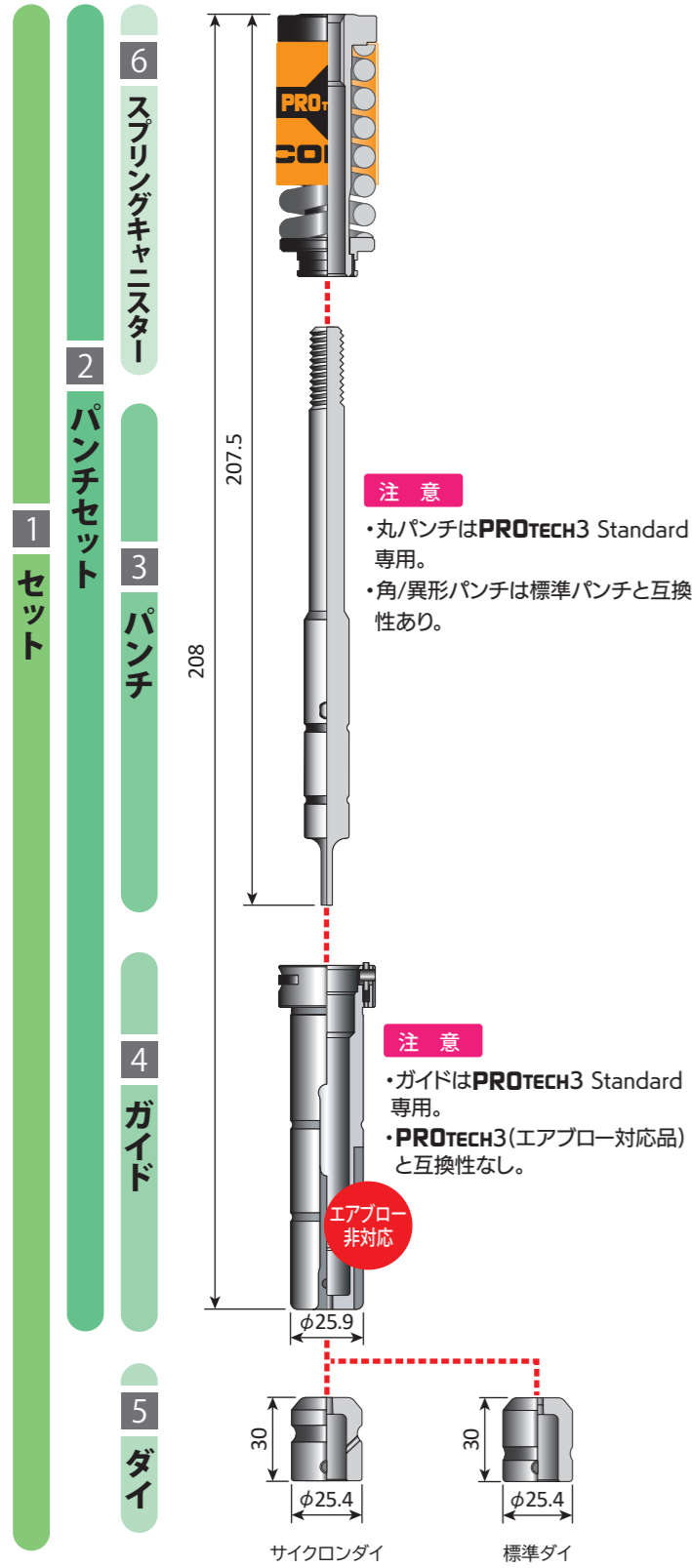

**注意**

- 丸パンチはPROTECH3 Standard専用。
- 角/異形パンチは標準パンチと互換性あり。

**注意**

- ガイドはPROTECH3 Standard専用。
- PROTECH3(エアブロー対応品)と互換性なし。

エアブロー非対応

仕様: サイクロンジェット方式  
カス上がり対策

**注意**

パワーバキューム機能を使用する場合に、選択下さい。  
(ACサーボ機でZタレットをご使用の場合は、ご相談下さい)

### 標準丸形状 (ナロータイプ)

■標準 (φ1.0以上φ3.0以下)

パーツ名	価格		
	パンチボディ:ハイス鋼 サイクロンダイ仕様(ハイス鋼)	パンチボディ:ハイス鋼 標準ダイ仕様(タイス鋼)	パンチボディ:タイス鋼 標準ダイ仕様(タイス鋼)
1 セット	¥23,300	¥20,800	¥19,800
2 パンチセット	¥18,800	¥18,800	¥17,800
3 パンチ	¥5,500	¥5,500	¥7,600
4 ガイド	¥11,300	¥11,300	¥11,300
5 ダイ	¥4,500	¥2,000	¥2,000

・マークレスガイドの場合、¥1,400プラス      ・ハイス鋼ダイの場合、¥500プラス

### 標準丸形状

■標準 (φ3.0を超えφ12.7以下)

パーツ名	価格		
	パンチボディ:ハイス鋼 サイクロンダイ仕様(ハイス鋼)	パンチボディ:ハイス鋼 標準ダイ仕様(タイス鋼)	パンチボディ:タイス鋼 標準ダイ仕様(タイス鋼)
1 セット	¥20,000	¥17,500	¥16,500
2 パンチセット	¥15,500	¥15,500	¥14,500
3 パンチ	¥5,500	¥5,500	¥5,900
4 ガイド	¥11,300	¥11,300	¥11,300
5 ダイ	¥4,500	¥2,000	¥2,000

・マークレスガイドの場合、¥1,400プラス      ・ハイス鋼ダイの場合、¥500プラス

### 標準角形状 (ナロータイプ)

■標準 (短幅1.0mm以上1.6mm以下)

パーツ名	価格		
	パンチボディ:ハイス鋼 サイクロンダイ仕様(ハイス鋼)	パンチボディ:ハイス鋼 標準ダイ仕様(タイス鋼)	パンチボディ:タイス鋼 標準ダイ仕様(タイス鋼)
1 セット	¥49,100	¥44,600	¥44,100
2 パンチセット	¥40,100	¥40,100	¥39,600
3 パンチ	¥10,500	¥10,500	¥10,000
4 ガイド	¥29,800	¥29,800	¥29,800
5 ダイ	¥9,000	¥4,500	¥4,500

・マークレスガイドの場合、¥1,400プラス      ・ハイス鋼ダイの場合、¥500プラス

### 標準角形状

■標準 (短幅1.6mmを超えるもの)

パーツ名	価格		
	パンチボディ:ハイス鋼 サイクロンダイ仕様(ハイス鋼)	パンチボディ:ハイス鋼 標準ダイ仕様(タイス鋼)	パンチボディ:タイス鋼 標準ダイ仕様(タイス鋼)
1 セット	¥44,900	¥40,400	¥39,900
2 パンチセット	¥35,900	¥35,900	¥35,400
3 パンチ	¥8,000	¥8,000	¥7,500
4 ガイド	¥29,800	¥29,800	¥29,800
5 ダイ	¥9,000	¥4,500	¥4,500

・マークレスガイドの場合、¥1,400プラス      ・ハイス鋼ダイの場合、¥500プラス

### コーナーラジラス

■標準 (φ12.7に内接)

パーツ名	価格	
	パンチボディ:ハイス鋼 サイクロンダイ仕様(ハイス鋼)	パンチボディ:ハイス鋼 標準ダイ仕様(タイス鋼)
1 セット	¥54,600	¥50,400
2 パンチセット	¥43,400	¥43,400
3 パンチ	¥15,000	¥15,000
4 ガイド	¥34,900	¥34,900
5 ダイ	¥11,200	¥7,000

・マークレスガイドの場合、¥1,400プラス      ・ハイス鋼ダイの場合、¥2,400プラス

### 角度兼用キー追加 (1角度)

■標準

パーツ名	価格
1 セット	¥5,000プラス
2 パンチセット	¥5,000プラス
4 ガイド	¥5,000プラス

### その他部品

■標準

パーツ名	価格
6 スプリングキャニスター	¥16,000

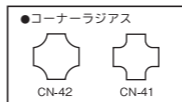

## 1 1/4" (Bst.) (刃先寸法: φ31.7に内接)

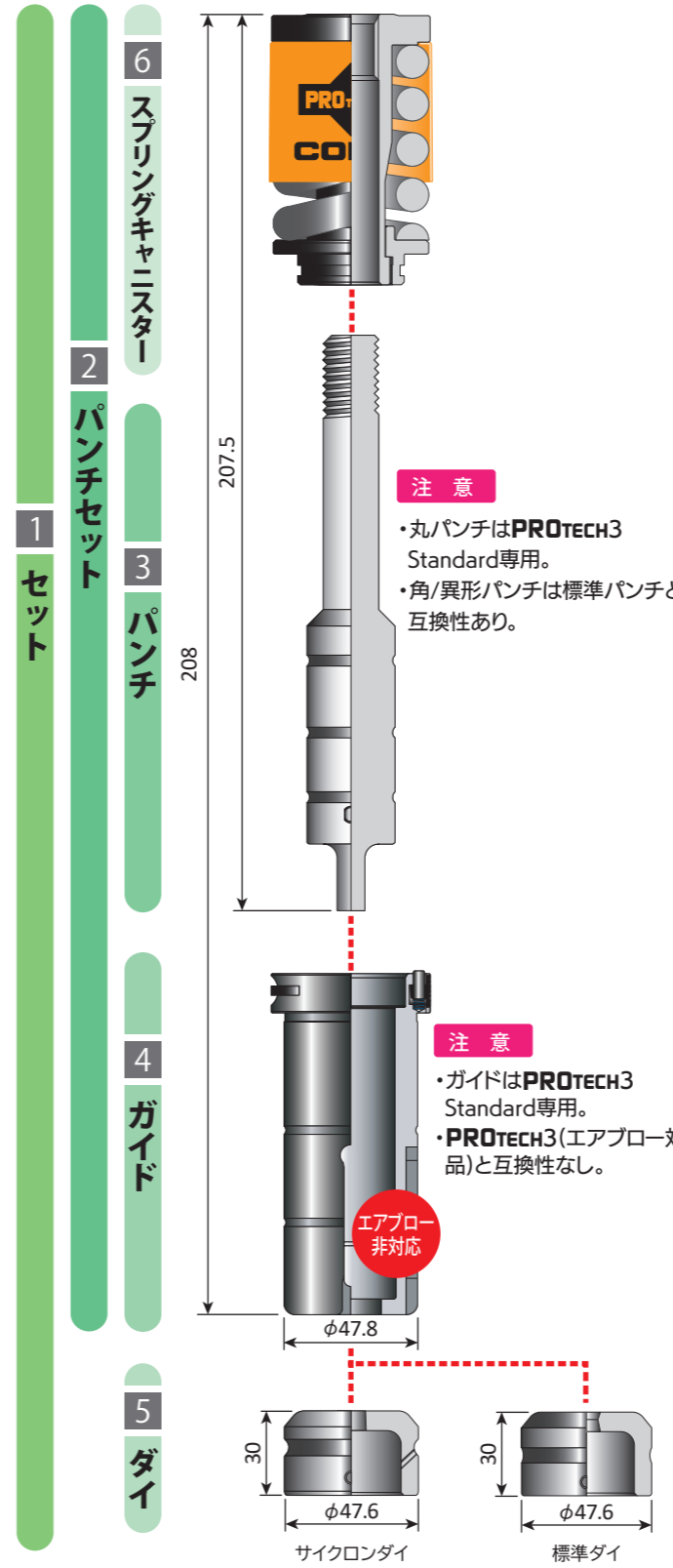

**注意**

- 丸パンチはPROTECH3 Standard専用。
- 角/異形パンチは標準パンチと互換性あり。

**注意**

- ガイドはPROTECH3 Standard専用。
- PROTECH3(エアブロー対応品)と互換性なし。

エアブロー非対応

仕様: サイクロンジェット方式  
カス上がり対策

**注意**

パワーバキューム機能を使用する場合に、選択下さい。  
(ACサーボ機でZタレットをご使用の場合は、ご相談下さい)

### 標準丸形状

■標準 (φ12.7を超えφ31.7以下)

パーツ名	価格		
	パンチボディ:ハイス鋼 サイクロンダイ仕様(ハイス鋼)	パンチボディ:ハイス鋼 標準ダイ仕様(タイス鋼)	パンチボディ:タイス鋼 標準ダイ仕様(タイス鋼)
1 セット	¥31,100	¥27,700	¥25,200
2 パンチセット	¥25,700	¥25,700	¥23,200
3 パンチ	¥10,500	¥10,500	¥9,400
4 ガイド	¥16,100	¥16,100	¥16,100
5 ダイ	¥5,400	¥2,000	¥2,000

・マークレスガイドの場合、¥1,400プラス      ・ハイス鋼ダイの場合、¥1,000プラス

### 標準角形状 (ナロータイプ)

■標準 (短幅1.0mm以上1.6mm以下)

パーツ名	価格		
	パンチボディ:ハイス鋼 サイクロンダイ仕様(ハイス鋼)	パンチボディ:ハイス鋼 標準ダイ仕様(タイス鋼)	パンチボディ:タイス鋼 標準ダイ仕様(タイス鋼)
1 セット	¥57,300	¥51,500	¥49,500
2 パンチセット	¥46,500	¥46,500	¥44,500
3 パンチ	¥15,500	¥15,500	¥13,500
4 ガイド	¥29,000	¥29,000	¥29,000
5 ダイ	¥10,800	¥5,000	¥5,000

・マークレスガイドの場合、¥1,400プラス      ・ハイス鋼ダイの場合、¥1,000プラス

### 標準角形状

■標準 (短幅1.6mmを超えるもの)

パーツ名	価格		
	パンチボディ:ハイス鋼 サイクロンダイ仕様(ハイス鋼)	パンチボディ:ハイス鋼 標準ダイ仕様(タイス鋼)	パンチボディ:タイス鋼 標準ダイ仕様(タイス鋼)
1 セット	¥53,000	¥47,200	¥45,200
2 パンチセット	¥42,200	¥42,200	¥40,200
3 パンチ	¥13,000	¥13,000	¥11,000
4 ガイド	¥29,000	¥29,000	¥29,000
5 ダイ	¥10,800	¥5,000	¥5,000

・マークレスガイドの場合、¥1,400プラス      ・ハイス鋼ダイの場合、¥1,000プラス

### コーナーラジラス

■標準 (φ31.7に内接)

パーツ名	価格	
	パンチボディ:ハイス鋼 サイクロンダイ仕様(ハイス鋼)	パンチボディ:ハイス鋼 標準ダイ仕様(タイス鋼)
1 セット	¥69,900	¥64,600
2 パンチセット	¥57,100	¥57,100
3 パンチ	¥21,500	¥21,500
4 ガイド	¥34,000	¥34,000
5 ダイ	¥12,800	¥7,500

・マークレスガイドの場合、¥1,400プラス      ・ハイス鋼ダイの場合、¥2,600プラス

### 角度兼用キー追加 (1角度)

■標準

パーツ名	価格
1 セット	¥5,000プラス
2 パンチセット	¥5,000プラス
4 ガイド	¥5,000プラス

### その他部品

■標準

パーツ名	価格
6 スプリングキャニスター	¥17,000

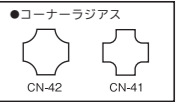



## 2" (Cst.) (刃先寸法: φ50.8に内接)

- 1 ガイド付きセット
- 2 ガイド付きパンチセット
- 3 アダプター付きガイドセット
- 4 ガイドセット
- 5 セット
- 6 パンチセット

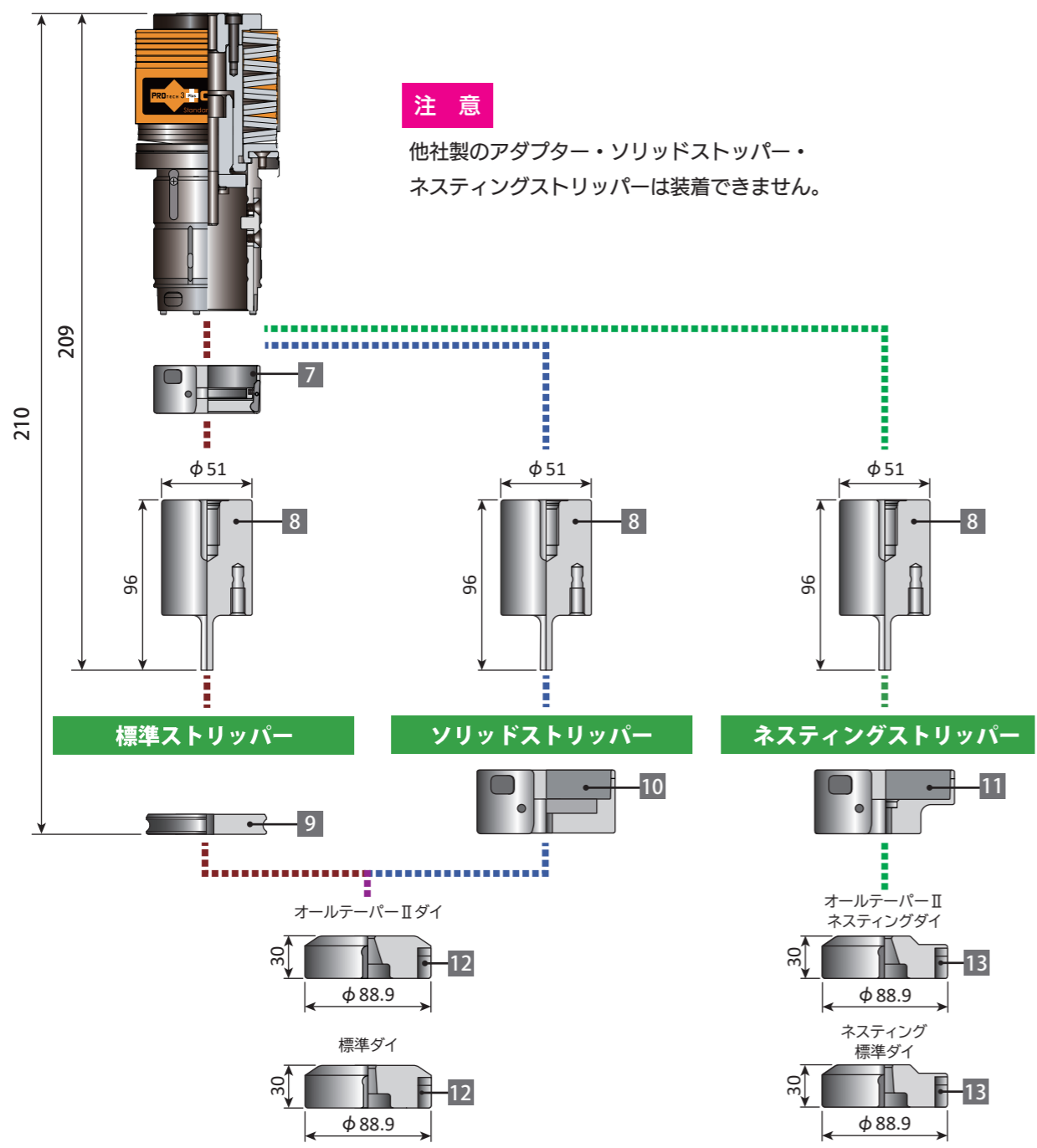

オールテーパーIIダイとは…カスサクシヨン装置付きマシンに適合した、抜きカスを強制的にスクラップBOXへ排出する、大口径用カス上がり防止対策効果の高いダイ切刃です。  
スラグ吸収機能を使用されない場合は、標準ダイがカス仕上がり対策に有効です。

■仕様		
工具類を使わず、簡単に素早いパンチハイト調整ができる		○
工具類を使わず、簡単に素早くストリッパープレートが取り外せる		○
オートツールチェンジャー対応		○
エアブロー対応		×
最大加工能力		300KN
最大加工板厚	(SPCC・AL系)	6mm(推奨 3.2mm)
	(SUS系)	3mm
板厚別パンチ研磨しる	3.2mm 以下	5.0mm(推奨 2.0mm)
	3.2mm 越	2.0mm

標準タイプ	標準丸形状			標準角形状		
パーツ名	価格			価格		
	パンチボディ:ハイス鋼 オールテーパーIIダイ仕様 (ダイス鋼)	パンチボディ:ハイス鋼 標準ダイ仕様	パンチボディ:ダイス鋼 標準ダイ仕様	パンチボディ:ハイス鋼 標準ダイ仕様	パンチボディ:ダイス鋼 標準ダイ仕様	パンチボディ:ダイス鋼 標準ダイ仕様
1 ガイド付きセット	¥138,800	¥137,800	¥135,800	¥154,300	¥153,300	¥152,300
2 ガイド付きパンチセット	¥130,800	¥130,800	¥128,800	¥139,300	¥139,300	¥138,300
3 アダプター付きガイドセット	¥116,800	¥116,800	¥116,800	¥116,800	¥116,800	¥116,800
4 ガイドセット	¥111,800	¥111,800	¥111,800	¥111,800	¥111,800	¥111,800
5 セット	¥22,000	¥21,000	¥19,000	¥37,500	¥36,500	¥35,500
6 パンチセット	¥14,000	¥14,000	¥12,000	¥22,500	¥22,500	¥21,500
7 アダプター	¥14,300	¥14,300	¥14,300	¥14,300	¥14,300	¥14,300
8 パンチボディ	¥11,500	¥11,500	¥9,500	¥18,500	¥18,500	¥17,500
9 ストリッパー	¥2,500	¥2,500	¥2,500	¥4,000	¥4,000	¥4,000
12 ダイ	¥8,000	¥7,000	¥7,000	¥15,000	¥14,000	¥14,000

ハイス鋼ダイの場合、¥2,500プラス

ハイス鋼ダイの場合、¥9,000プラス

ソリッドタイプ	ソリッドタイプ丸形状			ソリッドタイプ角形状		
パーツ名	価格			価格		
	パンチボディ:ハイス鋼 オールテーパーIIダイ仕様 (ダイス鋼)	パンチボディ:ハイス鋼 標準ダイ仕様	パンチボディ:ダイス鋼 標準ダイ仕様	パンチボディ:ハイス鋼 標準ダイ仕様	パンチボディ:ハイス鋼 標準ダイ仕様	パンチボディ:ダイス鋼 標準ダイ仕様
1 ガイド付きセット	¥159,700	¥158,700	¥156,700	¥173,700	¥172,700	¥171,700
2 ガイド付きパンチセット	¥151,700	¥151,700	¥149,700	¥158,700	¥158,700	¥157,700
4 ガイドセット	¥111,800	¥111,800	¥111,800	¥111,800	¥111,800	¥111,800
5 セット	¥47,900	¥46,900	¥44,900	¥61,900	¥60,900	¥59,900
6 パンチセット	¥39,900	¥39,900	¥37,900	¥46,900	¥46,900	¥45,900
8 パンチボディ	¥11,500	¥11,500	¥9,500	¥18,500	¥18,500	¥17,500
10 ソリッドストリッパー	¥28,400	¥28,400	¥28,400	¥28,400	¥28,400	¥28,400
12 ダイ	¥8,000	¥7,000	¥7,000	¥15,000	¥14,000	¥14,000

ハイス鋼ダイの場合、¥2,500プラス

ハイス鋼ダイの場合、¥9,000プラス

ネスティングタイプ	価格		
パーツ名	価格		
	パンチボディ:ハイス鋼 オールテーパーIIダイ仕様 (ダイス鋼)	パンチボディ:ハイス鋼 標準ダイ仕様	パンチボディ:ダイス鋼 標準ダイ仕様
1 ガイド付きセット	¥186,400	¥185,400	¥184,400
2 ガイド付きパンチセット	¥166,400	¥166,400	¥165,400
4 ガイドセット	¥111,800	¥111,800	¥111,800
5 セット	¥74,600	¥73,600	¥72,600
6 パンチセット	¥54,600	¥54,600	¥53,600
8 パンチボディ	¥18,500	¥18,500	¥17,500
11 ネスティングストリッパー	¥36,100	¥36,100	¥36,100
13 ネスティングダイ	¥20,000	¥19,000	¥19,000

ハイス鋼ダイの場合、¥9,000プラス

追加工/ナロータイプ		
項目	パンチボディ	ダイ
4コーナーR付き	¥5,000プラス	無償
角度兼用キー追加(1角度)	¥5,000プラス	¥5,000プラス
シャー角	ルーフシャー角(2°又は5°)無償	
ナロータイプ(短幅1mm以上2.6mm以下)	¥7,500プラス	

**3 1/2" (Dst.)** (刃先寸法: φ88.9に内接)

- 3 アダプター付きガイドセット
- 2 ガイド付きパンチセット
- 1 ガイド付きセット
- 4 ガイドセット
- 6 パンチセット
- 5 セット

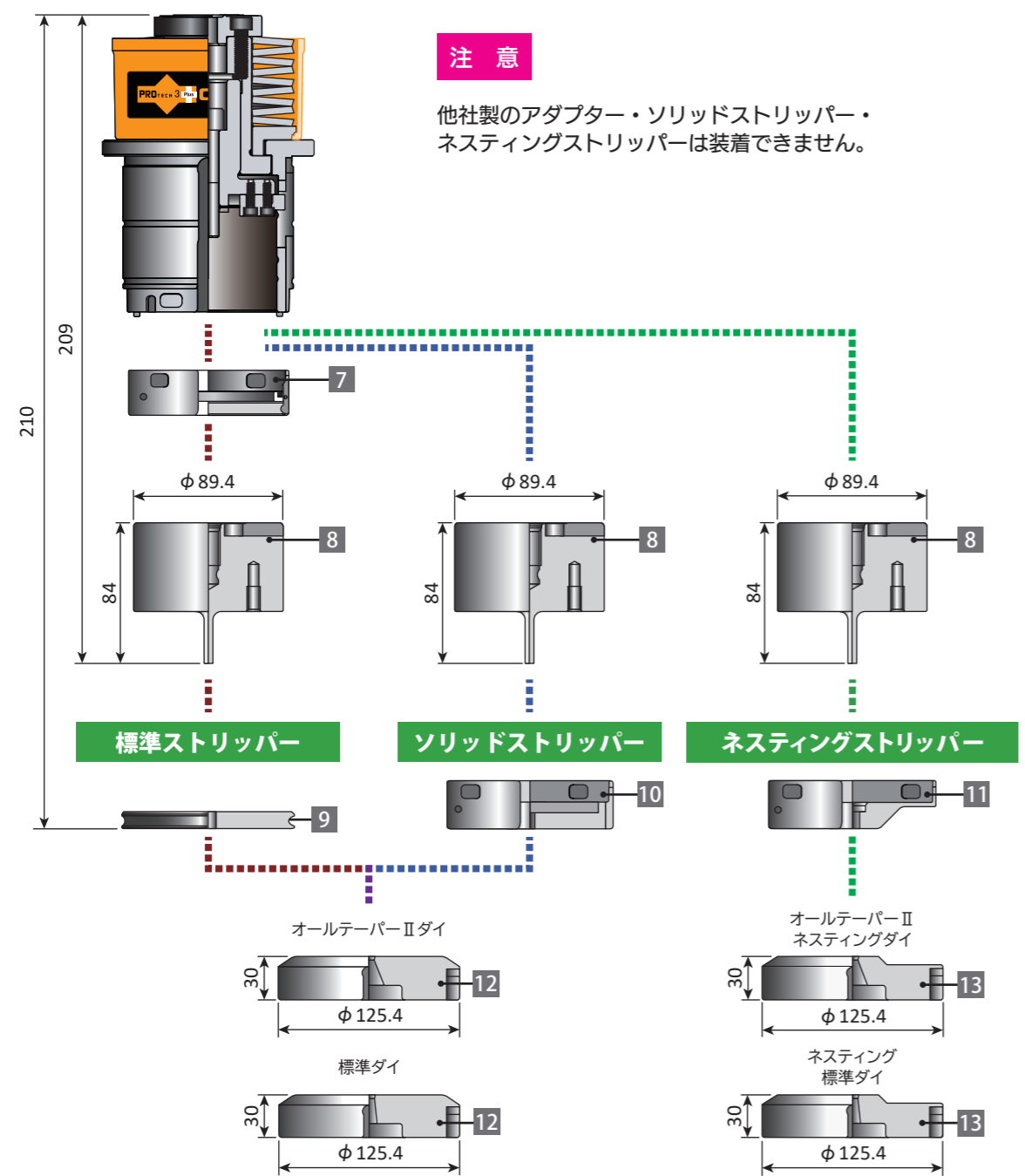

**注意**  
他社製のアダプター・ソリッドストリッパー・ネスティングストリッパーは装着できません。

標準ストリッパー      ソリッドストリッパー      ネスティングストリッパー



オールテーパーIIダイとは…カスサクシヨ装置付きマシンに適合した、抜きカスを強制的にスクラップBOXへ排出する、大口径用カス上がり防止対策効果の高いダイ切刃です。  
スラグ吸収機能を使用されない場合は、標準ダイがカス仕上がり対策に有効です。

■仕様

工具類を使わず、簡単で素早いパンチハイト調整ができる		○
工具類を使わず、簡単で素早くストリッパープレートが取り外せる		○
オートツールチェンジャー対応		○
エアブロー対応		×
最大加工能力		300KN
最大加工板厚	(SPCC・AL系)	6mm(推奨3.2mm)
	(SUS系)	3mm
板厚別パンチ研磨しる	3.2mm以下	5.0mm(推奨2.0mm)
	3.2mm越	2.0mm

標準タイプ	標準丸形状		
	■標準(φ50.8を超えφ88.9以下)		
パーツ名	価格		
	パンチボディ:ハイス鋼 オールテーパーIIダイ仕様 (ダイス鋼)	パンチボディ:ハイス鋼 標準ダイ仕様	パンチボディ:ダイス鋼 標準ダイ仕様
1 ガイド付きセット	¥172,000	¥171,000	¥167,500
2 ガイド付きパンチセット	¥162,500	¥162,500	¥159,000
3 アダプター付きガイドセット	¥142,500	¥142,500	¥142,500
4 ガイドセット	¥128,200	¥128,200	¥128,200
5 セット	¥29,500	¥28,500	¥25,000
6 パンチセット	¥20,000	¥20,000	¥16,500
7 アダプター	¥14,300	¥14,300	¥14,300
8 パンチボディ	¥17,500	¥17,500	¥14,000
9 ストリッパー	¥2,500	¥2,500	¥2,500
12 ダイ	¥9,500	¥8,500	¥8,500

ハイス鋼ダイの場合、¥4,000プラス

標準角形状	標準(短幅2.6mmを越えるもの)		
	価格		
パーツ名	パンチボディ:ハイス鋼 オールテーパーIIダイ仕様 (ダイス鋼)	パンチボディ:ハイス鋼 標準ダイ仕様	パンチボディ:ダイス鋼 標準ダイ仕様
	1 ガイド付きセット	¥198,000	¥197,000
2 ガイド付きパンチセット	¥177,500	¥177,500	¥172,500
3 アダプター付きガイドセット	¥142,500	¥142,500	¥142,500
4 ガイドセット	¥128,200	¥128,200	¥128,200
5 セット	¥55,500	¥54,500	¥49,500
6 パンチセット	¥35,000	¥35,000	¥30,000
7 アダプター	¥14,300	¥14,300	¥14,300
8 パンチボディ	¥30,000	¥30,000	¥25,000
9 ストリッパー	¥5,000	¥5,000	¥5,000
12 ダイ	¥20,500	¥19,500	¥19,500

ハイス鋼ダイの場合、¥10,500プラス

ソリッドタイプ	ソリッドタイプ丸形状		
	■標準(φ50.8を超えφ88.9以下)		
パーツ名	価格		
	パンチボディ:ハイス鋼 オールテーパーIIダイ仕様 (ダイス鋼)	パンチボディ:ハイス鋼 標準ダイ仕様	パンチボディ:ダイス鋼 標準ダイ仕様
1 ガイド付きセット	¥177,000	¥176,000	¥172,500
2 ガイド付きパンチセット	¥167,500	¥167,500	¥164,000
4 ガイドセット	¥128,200	¥128,200	¥128,200
5 セット	¥48,800	¥47,800	¥44,300
6 パンチセット	¥39,300	¥39,300	¥35,800
8 パンチボディ	¥17,500	¥17,500	¥14,000
10 ソリッドストリッパー	¥21,800	¥21,800	¥21,800
12 ダイ	¥9,500	¥8,500	¥8,500

ハイス鋼ダイの場合、¥4,000プラス

ソリッドタイプ角形状	標準(短幅2.6mmを越えるもの)		
	価格		
パーツ名	パンチボディ:ハイス鋼 オールテーパーIIダイ仕様 (ダイス鋼)	パンチボディ:ハイス鋼 標準ダイ仕様	パンチボディ:ダイス鋼 標準ダイ仕様
	1 ガイド付きセット	¥200,500	¥199,500
2 ガイド付きパンチセット	¥180,000	¥180,000	¥175,000
4 ガイドセット	¥128,200	¥128,200	¥128,200
5 セット	¥72,300	¥71,300	¥66,300
6 パンチセット	¥51,800	¥51,800	¥46,800
8 パンチボディ	¥30,000	¥30,000	¥25,000
10 ソリッドストリッパー	¥21,800	¥21,800	¥21,800
12 ダイ	¥20,500	¥19,500	¥19,500

ハイス鋼ダイの場合、¥10,500プラス

ネスティングタイプ	標準(短幅2.6mmを越えるもの)		
	価格		
パーツ名	パンチボディ:ハイス鋼 オールテーパーIIダイ仕様 (ダイス鋼)	パンチボディ:ハイス鋼 標準ダイ仕様	パンチボディ:ダイス鋼 標準ダイ仕様
	1 ガイド付きセット	¥209,300	¥208,300
2 ガイド付きパンチセット	¥183,800	¥183,800	¥178,800
4 ガイドセット	¥128,200	¥128,200	¥128,200
5 セット	¥81,100	¥80,100	¥75,100
6 パンチセット	¥55,600	¥55,600	¥50,600
8 パンチボディ	¥30,000	¥30,000	¥25,000
11 ネスティングストリッパー	¥25,600	¥25,600	¥25,600
13 ネスティングダイ	¥25,500	¥24,500	¥24,500

ハイス鋼ダイの場合、¥10,500プラス

チップ式大口径パンチ	
パーツ名	価格
14 パンチホルダー	¥24,500
15 パンチチップ(替刃)	¥27,000
パンチチップ(替刃・CLP仕様)	¥38,700

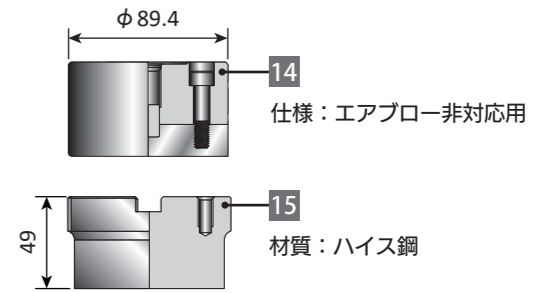

追加工/ナロータイプ		
項目	パンチボディ	ダイ
4コーナーR付き	¥5,000プラス	無償
角度兼用キー追加(1角度)	¥5,000プラス	¥5,000プラス
シャー角	ルーファァ角(2°又は5°)無償	
ナロータイプ(短幅1mm以上2.6mm以下)	¥7,500プラス	

4 1/2" (Est.) (刃先寸法: φ114.3に内接)

- 1 ガイド付きパンチセット
- 2 ガイド付きガイドセット
- 3 アダプター付きガイドセット
- 4 ガイドセット
- 5 セット
- 6 パンチセット

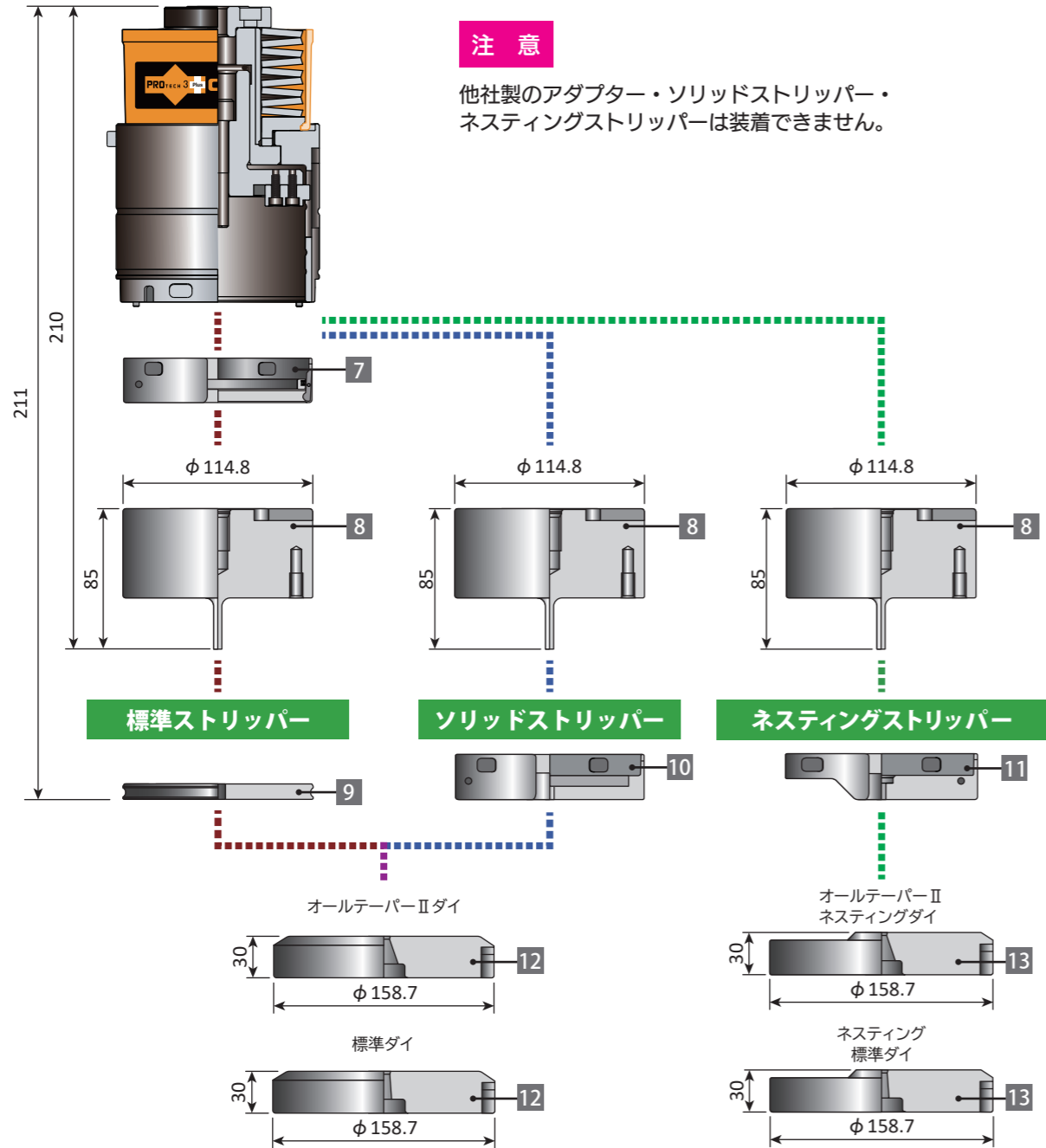

**注意**  
他社製のアダプター・ソリッドストリッパー・ネスティングストリッパーは装着できません。

オールオーバーIIダイとは…カスサクシヨ装置付きマシンに適合した、抜きカスを強制的にスクラップBOXへ排出する、大口径用カス上がり防止対策効果の高いダイ切刃です。  
スラグ吸収機能を使用されない場合は、標準ダイがカス仕上がり対策に有効です。

仕様		
工具類を使わず、簡単に素早いパンチハイト調整ができる		○
工具類を使わず、簡単に素早くストリッパープレートが取り外せる		○
オートツールチェンジャー対応		○
エアブロー対応		×
最大加工能力		300KN
最大加工板厚	(SPCC・AL系)	6mm(推奨3.2mm)
	(SUS系)	3mm
板厚別パンチ研磨しる	3.2mm以下	5.0mm(推奨2.0mm)
	3.2mm越	2.0mm

標準タイプ	標準丸形状			標準角形状		
パーツ名	価格			価格		
	パンチボディ：ハイス鋼 オールオーバーIIダイ仕様 (ダイス鋼)	パンチボディ：ハイス鋼 標準ダイ仕様	パンチボディ：ダイス鋼 標準ダイ仕様	パンチボディ：ハイス鋼 オールオーバーIIダイ仕様 (ダイス鋼)	パンチボディ：ハイス鋼 標準ダイ仕様	パンチボディ：ダイス鋼 標準ダイ仕様
1 ガイド付きセット	¥193,300	¥192,300	¥188,500	¥228,000	¥227,000	¥220,500
2 ガイド付きパンチセット	¥177,800	¥177,800	¥174,000	¥195,500	¥195,500	¥189,000
3 アダプター付きガイドセット	¥152,000	¥152,000	¥152,000	¥152,000	¥152,000	¥152,000
4 ガイドセット	¥134,900	¥134,900	¥134,900	¥134,900	¥134,900	¥134,900
5 セット	¥41,300	¥40,300	¥36,500	¥76,000	¥75,000	¥68,500
6 パンチセット	¥25,800	¥25,800	¥22,000	¥43,500	¥43,500	¥37,000
7 アダプター	¥17,100	¥17,100	¥17,100	¥17,100	¥17,100	¥17,100
8 パンチボディ	¥22,800	¥22,800	¥19,000	¥38,000	¥38,000	¥31,500
9 ストリッパー	¥3,000	¥3,000	¥3,000	¥5,500	¥5,500	¥5,500
12 ダイ	¥15,500	¥14,500	¥14,500	¥32,500	¥31,500	¥31,500

ハイス鋼ダイの場合、¥1,500プラス

ハイス鋼ダイの場合、¥3,000プラス

ソリッドタイプ	ソリッドタイプ丸形状			ソリッドタイプ角形状		
パーツ名	価格			価格		
	パンチボディ：ハイス鋼 オールオーバーIIダイ仕様 (ダイス鋼)	パンチボディ：ハイス鋼 標準ダイ仕様	パンチボディ：ダイス鋼 標準ダイ仕様	パンチボディ：ハイス鋼 オールオーバーIIダイ仕様 (ダイス鋼)	パンチボディ：ハイス鋼 標準ダイ仕様	パンチボディ：ダイス鋼 標準ダイ仕様
1 ガイド付きセット	¥196,900	¥195,900	¥192,100	¥229,100	¥228,100	¥221,600
2 ガイド付きパンチセット	¥181,400	¥181,400	¥177,600	¥196,600	¥196,600	¥190,100
4 ガイドセット	¥134,900	¥134,900	¥134,900	¥134,900	¥134,900	¥134,900
5 セット	¥62,000	¥61,000	¥57,200	¥94,200	¥93,200	¥86,700
6 パンチセット	¥46,500	¥46,500	¥42,700	¥61,700	¥61,700	¥55,200
8 パンチボディ	¥22,800	¥22,800	¥19,000	¥38,000	¥38,000	¥31,500
10 ソリッドストリッパー	¥23,700	¥23,700	¥23,700	¥23,700	¥23,700	¥23,700
12 ダイ	¥15,500	¥14,500	¥14,500	¥32,500	¥31,500	¥31,500

ハイス鋼ダイの場合、¥1,500プラス

ハイス鋼ダイの場合、¥3,000プラス

ネスティングタイプ	チップ式大口径パンチ				
パーツ名	価格			パーツ名	価格
	パンチボディ：ハイス鋼 オールオーバーIIダイ仕様 (ダイス鋼)	パンチボディ：ハイス鋼 標準ダイ仕様	パンチボディ：ダイス鋼 標準ダイ仕様	14 パンチホルダー	¥29,400
1 ガイド付きセット	¥237,000	¥236,000	¥229,500	15 パンチチップ(替刃)	¥28,300
2 ガイド付きパンチセット	¥199,500	¥199,500	¥193,000	パンチチップ(替刃・CLP仕様)	¥40,000
4 ガイドセット	¥134,900	¥134,900	¥134,900		
5 セット	¥102,100	¥101,100	¥94,600		
6 パンチセット	¥64,600	¥64,600	¥58,100		
8 パンチボディ	¥38,000	¥38,000	¥31,500		
11 ネスティングストリッパー	¥26,600	¥26,600	¥26,600		
13 ネスティングダイ	¥37,500	¥36,500	¥36,500		

ハイス鋼ダイの場合、¥3,000プラス

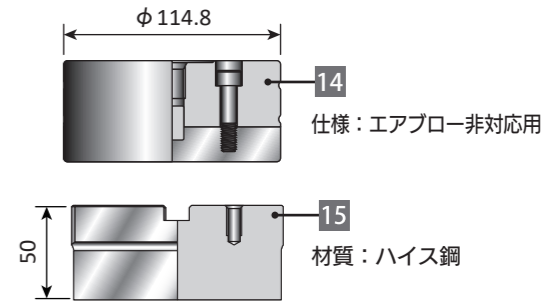

追加工/ナロータイプ		
項目	パンチボディ	ダイ
4コーナーR付き	¥5,000プラス	無償
角度兼用キー追加(1角度)	¥5,000プラス	¥5,000プラス
シャー角	ルーファシャー角(2°又は5°)無償	
ナロータイプ(短幅1mm以上2.6mm以下)	¥7,500プラス	

# 異形形状 / ブレードパンチ

標準抜き/異形抜き形状はID付がご選択いただけます。「ID付」とご指示下さい。

## PRO TECH 3 / PRO TECH 3 Plus (エアブロー対応)

サイズ	種類	サイクロンダイ仕様(ハイス鋼)					標準ダイ仕様(ダイス鋼)				
		セット	パンチセット	パンチボディ	ガイド ストリッパー	ダイ	セット	パンチセット	パンチボディ	ガイド ストリッパー	ダイ
1/2" (Ast.)	1類	¥62,500	¥52,600	¥23,400	¥32,900	¥9,900	¥59,100	¥52,600	¥23,400	¥32,900	¥6,500
	2類	¥67,300	¥56,500	¥26,600	¥33,600	¥10,800	¥63,600	¥56,500	¥26,600	¥33,600	¥7,100
	3類	¥75,000	¥62,400	¥31,200	¥34,900	¥12,600	¥70,800	¥62,400	¥31,200	¥34,900	¥8,400
1 1/4" (Bst.)	1類	¥71,500	¥59,800	¥30,500	¥32,100	¥11,700	¥66,900	¥59,800	¥30,500	¥32,100	¥7,100
	2類	¥76,300	¥63,700	¥33,800	¥32,700	¥12,600	¥71,500	¥63,700	¥33,800	¥32,700	¥7,800
	3類	¥84,600	¥70,200	¥39,000	¥34,000	¥14,400	¥79,300	¥70,200	¥39,000	¥34,000	¥9,100

サイズ	種類	オールテーパーIIダイ仕様(ダイス鋼)					標準ダイ仕様(ダイス鋼)				
		セット	パンチセット	パンチボディ	ガイド ストリッパー	ダイ	セット	パンチセット	パンチボディ	ガイド ストリッパー	ダイ
2" (Cst.)	1類	¥75,800	¥54,700	¥37,700	¥17,000	¥21,100	¥74,800	¥54,700	¥37,700	¥17,000	¥20,100
	2類	¥80,700	¥57,600	¥39,600	¥18,000	¥23,100	¥79,700	¥57,600	¥39,600	¥18,000	¥22,100
	3類	¥85,600	¥61,200	¥42,200	¥19,000	¥24,400	¥84,600	¥61,200	¥42,200	¥19,000	¥23,400
3 1/2" (Dst.)	1類	¥107,400	¥78,500	¥56,500	¥22,000	¥28,900	¥106,400	¥78,500	¥56,500	¥22,000	¥27,900
	2類	¥114,300	¥82,800	¥59,800	¥23,000	¥31,500	¥113,300	¥82,800	¥59,800	¥23,000	¥30,500
	3類	¥121,100	¥87,000	¥63,000	¥24,000	¥34,100	¥120,100	¥87,000	¥63,000	¥24,000	¥33,100
4 1/4" (Est.)	1類	¥137,300	¥94,700	¥71,500	¥23,200	¥42,600	¥136,300	¥94,700	¥71,500	¥23,200	¥41,600
	2類	¥144,400	¥99,400	¥75,400	¥24,000	¥45,000	¥143,400	¥99,400	¥75,400	¥24,000	¥44,000
	3類	¥154,800	¥104,200	¥79,300	¥24,900	¥50,600	¥153,800	¥104,200	¥79,300	¥24,900	¥49,600

- オールテーパーIIダイ又は標準ダイでハイス鋼をご希望の場合はお申し付け下さい。
- ストッパーは標準ストリッパーの価格です。ソリッドストリッパーをご希望の場合はお問い合わせ下さい。
- アダプター付きガイドセットを含む価格は、2"(Cst.)¥116,800プラス、3 1/2"(Dst.)¥142,500プラス、4 1/4"(Est.)¥152,000プラスとなります。
- マークレスガイドの場合、¥1,400プラス(1/2"・1 1/4"のみ)

- サイクロンダイとは…パワーバキューム対応機専用のダイです。
- オールテーパーIIダイとは…カスサクシオン装置付きマシンに適合した、抜きカスを強制的にスクラップBOXへ排出する、大口径用カス上がり防止対策効果の高いダイ切刃です。スラグ吸収機能を使用されない場合は、標準ダイがカス仕上がり対策に有効です。

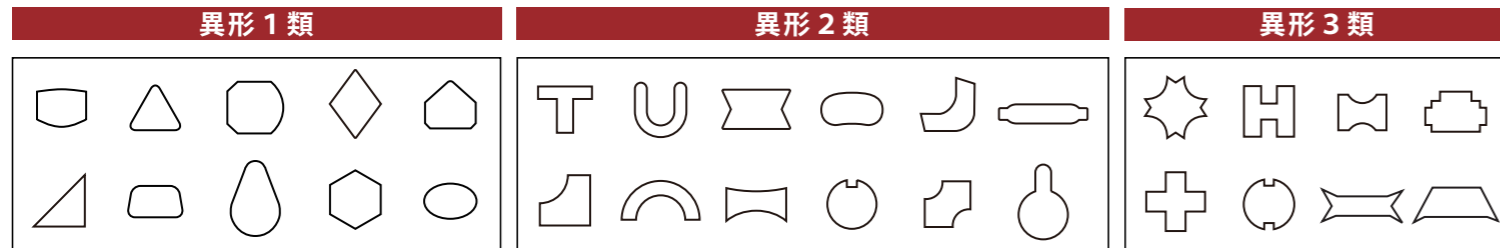

**異形4類**  
殆どの場合は、3類形状までに分類されます。難解な形状の場合、お見積り依頼をお願いします。

- 型センター・キー方向はご指示下さい。
- この分類表以外の形状についても製作可能ですのでお問い合わせ下さい。

## PRO TECH 3 Standard / PRO TECH 3 Standard Plus (エアブロー非対応・標準仕様金型)

サイズ	種類	サイクロンダイ仕様(ハイス鋼)					標準ダイ仕様(ダイス鋼)				
		セット	パンチセット	パンチボディ	ガイド ストリッパー	ダイ	セット	パンチセット	パンチボディ	ガイド ストリッパー	ダイ
1/2" (Ast.)	1類	¥52,100	¥42,200	¥13,000	¥32,900	¥9,900	¥48,700	¥42,200	¥13,000	¥32,900	¥6,500
	2類	¥56,900	¥46,100	¥16,200	¥33,600	¥10,800	¥53,200	¥46,100	¥16,200	¥33,600	¥7,100
	3類	¥64,600	¥52,000	¥20,800	¥34,900	¥12,600	¥60,400	¥52,000	¥20,800	¥34,900	¥8,400
1 1/4" (Bst.)	1類	¥61,100	¥49,400	¥20,100	¥32,100	¥11,700	¥56,500	¥49,400	¥20,100	¥32,100	¥7,100
	2類	¥65,900	¥53,300	¥23,400	¥32,700	¥12,600	¥61,100	¥53,300	¥23,400	¥32,700	¥7,800
	3類	¥74,400	¥60,000	¥28,800	¥34,000	¥14,400	¥69,100	¥60,000	¥28,800	¥34,000	¥9,100

サイズ	種類	オールテーパーIIダイ仕様(ダイス鋼)					標準ダイ仕様(ダイス鋼)				
		セット	パンチセット	パンチボディ	ガイド ストリッパー	ダイ	セット	パンチセット	パンチボディ	ガイド ストリッパー	ダイ
2" (Cst.)	1類	¥52,900	¥31,800	¥26,000	¥5,800	¥21,100	¥51,900	¥31,800	¥26,000	¥5,800	¥20,100
	2類	¥57,500	¥34,400	¥27,900	¥6,500	¥23,100	¥56,500	¥34,400	¥27,900	¥6,500	¥22,100
	3類	¥62,000	¥37,600	¥30,500	¥7,100	¥24,400	¥61,000	¥37,600	¥30,500	¥7,100	¥23,400
3 1/2" (Dst.)	1類	¥78,200	¥49,300	¥42,200	¥7,100	¥28,900	¥77,200	¥49,300	¥42,200	¥7,100	¥27,900
	2類	¥84,800	¥53,300	¥45,500	¥7,800	¥31,500	¥83,800	¥53,300	¥45,500	¥7,800	¥30,500
	3類	¥91,200	¥57,100	¥48,700	¥8,400	¥34,100	¥90,200	¥57,100	¥48,700	¥8,400	¥33,100
4 1/4" (Est.)	1類	¥104,300	¥61,700	¥53,900	¥7,800	¥42,600	¥103,300	¥61,700	¥53,900	¥7,800	¥41,600
	2類	¥111,200	¥66,200	¥57,800	¥8,400	¥45,000	¥110,200	¥66,200	¥57,800	¥8,400	¥44,000
	3類	¥121,400	¥70,800	¥61,700	¥9,100	¥50,600	¥120,400	¥70,800	¥61,700	¥9,100	¥49,600

- パンチボディはハイス鋼の価格です。
- オールテーパーIIダイ又は標準ダイでハイス鋼をご希望の場合はお申し付け下さい。
- ストリッパーは標準ストリッパーの価格です。ソリッドストリッパーをご希望の場合はお問い合わせ下さい。
- アダプター付きガイドセットを含む価格は、2"(Cst.)¥116,800プラス、3 1/2"(Dst.)¥142,500プラス、4 1/4"(Est.)¥152,000プラスとなります。
- マークレスガイドの場合、¥1,400プラス(1/2"・1 1/4"のみ)

- サイクロンダイとは…パワーバキューム対応機専用のダイです。
- オールテーパーIIダイとは…カスサクシオン装置付きマシンに適合した、抜きカスを強制的にスクラップBOXへ排出する、大口径用カス上がり防止対策効果の高いダイ切刃です。スラグ吸収機能を使用されない場合は、標準ダイがカス仕上がり対策に有効です。

**ブレードパンチ**  
α ブレードガイド専用パンチです。  
**PRO TECH 3 Plus** 及び **PRO TECH 3 Standard Plus** には装着できません。

3 1/2" (Dst.)

4 1/2" (Est.)

サイズ	ハイス鋼	CLP仕様
3 1/2"	¥27,400	¥39,100
4 1/2"	¥29,100	¥40,800



株式会社 **コニック**  
<https://www.conic.co.jp/>

金型センター

TEL: ☎ **0120-0529-39** FAX: ☎ **0120-0529-55**

本社

〒578-0984 大阪府東大阪市菱江3-15-20  
TEL: 072-966-9898(代) FAX: 072-966-9890

岡山工場

〒709-4321 岡山県勝田郡勝央町太平台10-5  
TEL: 0868-38-6151(代) FAX: 0868-38-6331

北関東営業所

〒362-0034 埼玉県上尾市愛宕1-16-8 レーベンビル6F  
TEL: 048-772-6400(代) FAX: 048-772-6416

中部営業所

〒446-0075 愛知県安城市二本木新町3-6-3 アップライゼツジ1F  
TEL: 0566-72-1711 FAX: 0566-72-0511

タイ工場 (CONIC PRECISION Co., Ltd.)

55/22 Moo 4, Buengkhamphroy, Lumlukka, Pathumthani  
12150 Thailand  
TEL: +66(0)2-159-9870 FAX: +66(0)2-159-9872

販売店