

High Quality & Technology For The Future

# CONIC

Since 1976

エアブロー対応

プロテック **PRO TECH 3-ID 金型**

プロテック **PRO TECH 3 Plus-ID 金型**

エアブロー非対応 (標準金型仕様)

プロテック **PRO TECH 3 Standard-ID 金型**

プロテック **PRO TECH 3 Standard Plus-ID 金型**

コニックオリジナル工具レス金型

金型のハンドリング革命



プロテックシリーズ金型は、金型の未来型を現実に…。  
コニックがプロの技術で考えた高機能・高付加価値金型です。

# PROTECH シリーズ金型は、金型の未来型を現実になります。

日本唯一のタレットパンチプレス用金型専門メーカー“CONIC”が お届けする、高機能・高付加価値金型。

どなたでも“安全・正確・スピーディー”な秒速メンテが可能！

## PRO TECH 3 PAT.

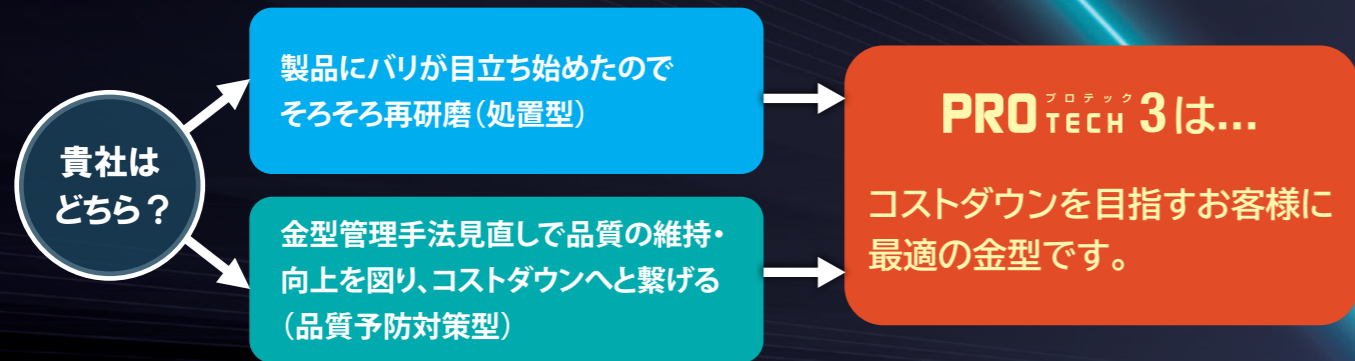

タレパン加工での板金加工品質の維持や向上には金型の再研磨や、正確なハイト合わせ等の日常のメンテナンスが非常に重要です。それにはCONICのコンセプト金型PRO TECH 3が最適です。

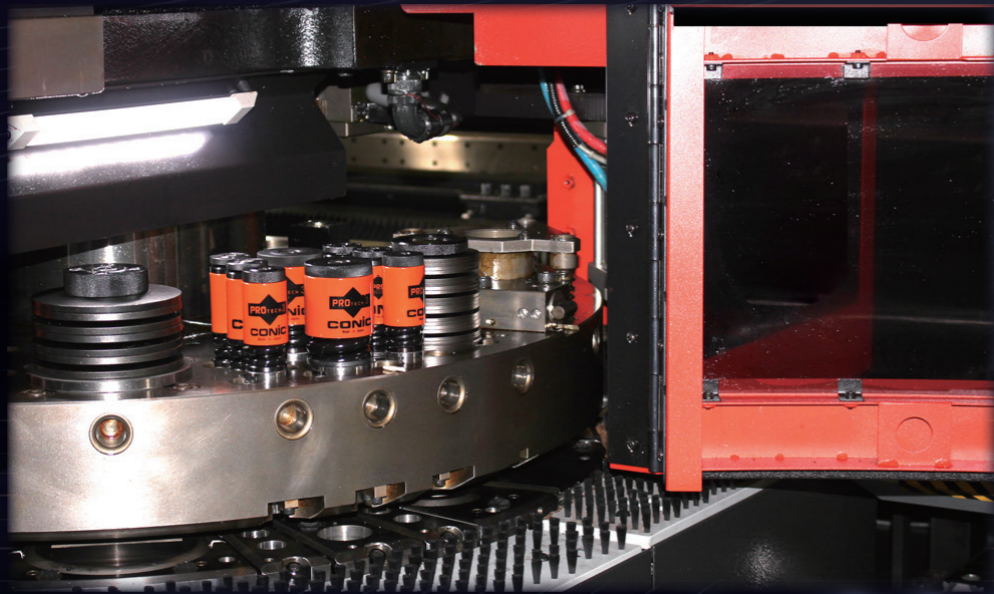

CONIC High Performance Toolings

### Contents (目次)

PROTECH3 金型の概要...3-4

【Ast】PROTECH3-ID 金型...5

【Bst】PROTECH3-ID 金型...6

【Cst】PROTECH3-ID 金型 / PROTECH3 Plus-ID 金型...7-8

【Dst】PROTECH3-ID 金型 / PROTECH3 Plus-ID 金型...9-10

【Est】PROTECH3-ID 金型 / PROTECH3 Plus-ID 金型...11-12

.....

【Ast】PROTECH3 Standard-ID 金型...13

【Bst】PROTECH3 Standard-ID 金型...14

【Cst】PROTECH3 Standard-ID 金型 / PROTECH3 Standard Plus-ID 金型...15-16

【Dst】PROTECH3 Standard-ID 金型 / PROTECH3 Standard Plus-ID 金型...17-18

【Est】PROTECH3 Standard-ID 金型 / PROTECH3 Standard Plus-ID 金型...19-20

異形状価格表 / ブレードパンチ...21-22

お客様の作業環境に合わせてお選び頂けます

エアブロー対応	<b>PRO TECH 3-ID 金型</b> (Ast・Bst)	<b>PRO TECH 3 Plus-ID 金型</b> (Cst・Dst・Est)
エアブロー非対応	<b>PRO TECH 3 Standard-ID 金型</b> (標準金型仕様)	<b>PRO TECH 3 Standard Plus-ID 金型</b> (Cst・Dst・Est)

### 標準金型 / 抜き金型一覧 異形状は P21-22 をご参照ください

標準角形状	R付角形状	コーナーラジラス
<ul style="list-style-type: none"> <li>●角※</li> <li>●長角※</li> <li>●長丸</li> <li>●SD</li> <li>●WD</li> </ul>	<ul style="list-style-type: none"> <li>●R付角</li> <li>●R付長角</li> </ul>	<ul style="list-style-type: none"> <li>●CN-42</li> <li>●CN-41</li> </ul>

※角・長角形状につきましては金型寿命向上の為、4角に微小Rを付加しております。ご不要の場合はご指示ください。

# 1 金型管理用IDを付加します

標準抜き形状及び異形抜き形状は金型にIDを付加してお届けします。金型管理方式のパンチプレス機に対応します。IDがご不要な場合は従来通りご使用いただけます。



金型登録用の「ID情報シート」と共にお届けいたします

# 2 マークレスガイドがオプションで選択可能

保護ビニール無しでも、ガイドによる「板押えマーク」の発生を最大限に抑制します。ステンレスやアルミのように「板押えマーク」が付きやすい材料に最適です。

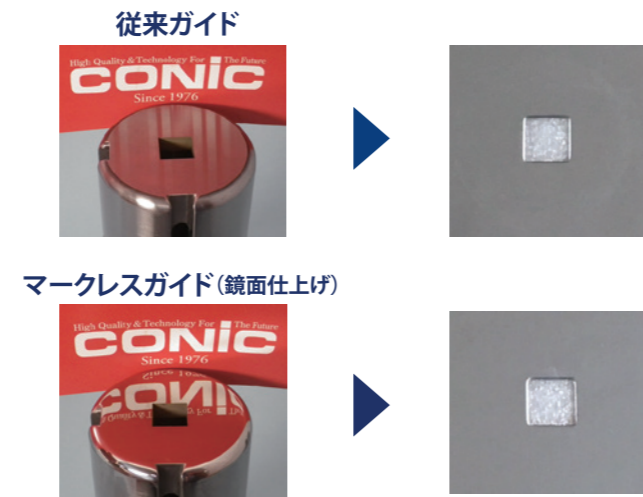

※マークレスガイドは、Ast(1/2")・Bst(1-1/4")専用です

# 3 完全工具レス、ワンタッチハイト調整金型

わずか数秒で規定のパンチハイトに調整できます。しかも金型メンテナンスの部品着脱時には、六角レンチ等の工具は一切不要です。弊社標準金型比1/4の時間で、どなたでも安全・正確・スピーディーなメンテナンスを可能にしました。

**例: 1/4" (Bst.)  
わずか10秒!**

**分解**

- ガイドロックボタンを横にスライドさせる
- ボタンを保持しながらガイドを抜く
- キャニスターを回してパンチを取り出す

**パンチハイト調整**

- ガイドとパンチを面一に合わせる
- ハイト調整ボタンをスライドしながらキャニスターを回す
- わずか3クリックで調整完了

※ガイド取付方法:ガイドロックボタンを横へスライドさせ、ロックを外した状態で、ガイドを挿入する。

# 4 オイルミストパンチ(OMP) / 標準パンチ(エアブロー非対応)を使用

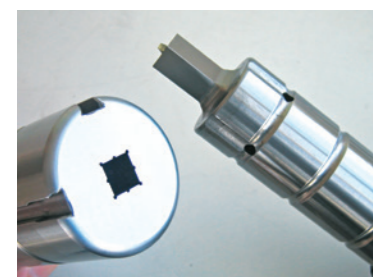

エアブロー対応のオイルミストパンチ/標準パンチ(エアブロー非対応)をそのまま使用できます。※2

- ※2 PROTECH3-ID 金型及び PROTECH3 Standard-ID 金型の丸形状パンチは回り止めピン付き仕様となっております。
- ▶標準丸パンチ(エアブロー非対応)及びオイルミストパンチ(エアブロー対応)との互換性はあります。
  - ▶他社製の回り止めピン付き丸パンチとの互換性はあります。
  - ▶角/異形パンチは標準パンチ(オイルミストパンチ)と互換性があります。

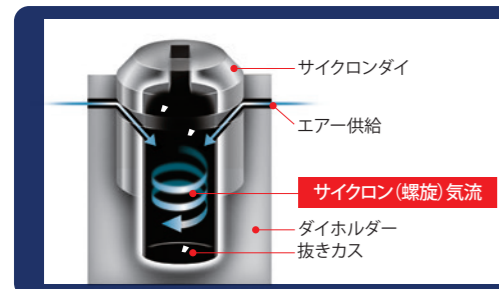
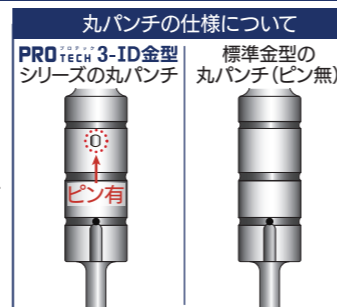

## サイクロンダイ(パワーバキューム対応機専用)

Ast・Bst専用ダイでサイクロンジェット方式採用により、抜きカスをより強力なサイクロン(螺旋)気流で除去します。安定したタレットパンチプレス加工に最高のパフォーマンスを発揮します。



# 5 大口径【Cst・Dst・Est】のネ스팅ガイドセットが進化!

## PRO TECH 3 Plus-ID金型 (エアブロー対応)

## PRO TECH 3 Standard Plus-ID金型 (エアブロー非対応)



- ・ネ스팅ストリッパーがアダプター方式へ進化しました。標準仕様として使用する場合は、ソリッドストリッパー(ストリッパーとアダプターが一体式の仕様)に付け替えるだけで、一つのガイドで兼用することが可能!
- ・ソリッドストリッパー仕様は、従来のパンチ刃先の方向とストリッパー形状の方向を合わせてガイドに装着していた手間が不要となります。

**ネ스팅ストリッパー**

ネ스팅加工用のストリッパーです。

**ソリッドストリッパー**

ストリッパーとアダプターが一体式のストリッパーです。

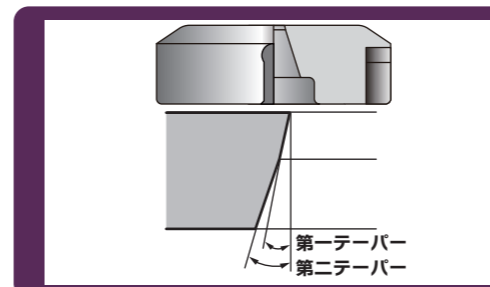

## オールテーパーⅡ(カスサクシオン対応機専用)

抜きカスを強制的にスクラップBOXへ排出する、カスサクシオン装置付きマシンに適するダイ切刃。スラグ吸引機能を最大限に引き出す、大口径(Cst・Dst・Est)専用のカス上がり防止対策ダイです。スラグ吸引機能を使用されない場合は、弊社標準スラグキャッチャー切刃が有効です。

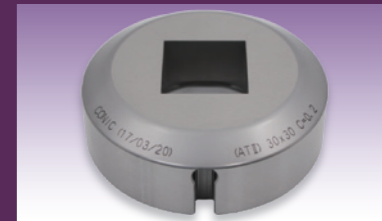

# 6 パンチ研磨しろ最大5mmで経済的

環境にも優しく、エコノミー。

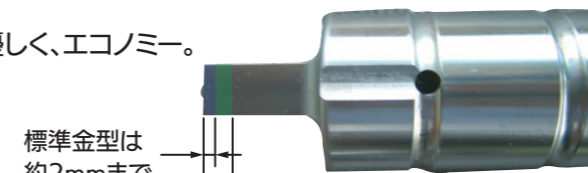

標準金型は約2mmまで PRO TECH 3-ID金型 シリーズ金型は、最大5.0mmまで再研磨可能! 【※ナロータイプ等、一部除外となるものもあります。】

	PRO TECH 3-ID金型	PRO TECH 3 Standard-ID金型
工具類を使わず、簡単に素早い分解・組立作業ができる	○	○
工具類を使わず、簡単に素早いパンチハイト調整ができる	○	○
ACIES、ZR、EM、EML、C1、AE※1 機等でのF1高速加工機対応	○	○
オートツールチェンジャー対応	○	○
エアブロー対応	○	×

	PRO TECH 3-ID金型	PRO TECH 3 Standard-ID金型	PRO TECH 3 Plus-ID金型	PRO TECH 3 Standard Plus-ID金型	
最大加工板厚	(SPCC-AL系)	6.0mm(推奨3.2mm)	最大加工板厚	(SPCC-AL系)	6.0mm(推奨3.2mm)
	(SUS系)	3.0mm以下		(SUS系)	3.0mm以下
板厚別パンチ研磨しろ(Ast)	3.2mm以下	5.0mm(推奨2.0mm)	板厚別パンチ研磨しろ(Cst/Dst/Est)	3.2mm以下	5.0mm(推奨2.0mm)
	4.5mm	3.5mm(推奨2.0mm)		3.2mm 超え	2.0mm
	6.0mm	2.0mm		6.0mm	2.0mm
板厚別パンチ研磨しろ(Bst)	3.2mm以下	5.0mm(推奨2.0mm)			
	4.5mm	5.0mm(推奨2.0mm)			
	6.0mm	4.0mm(推奨2.0mm)			

1/2" (Ast.) (刃先寸法：φ12.7に内接)

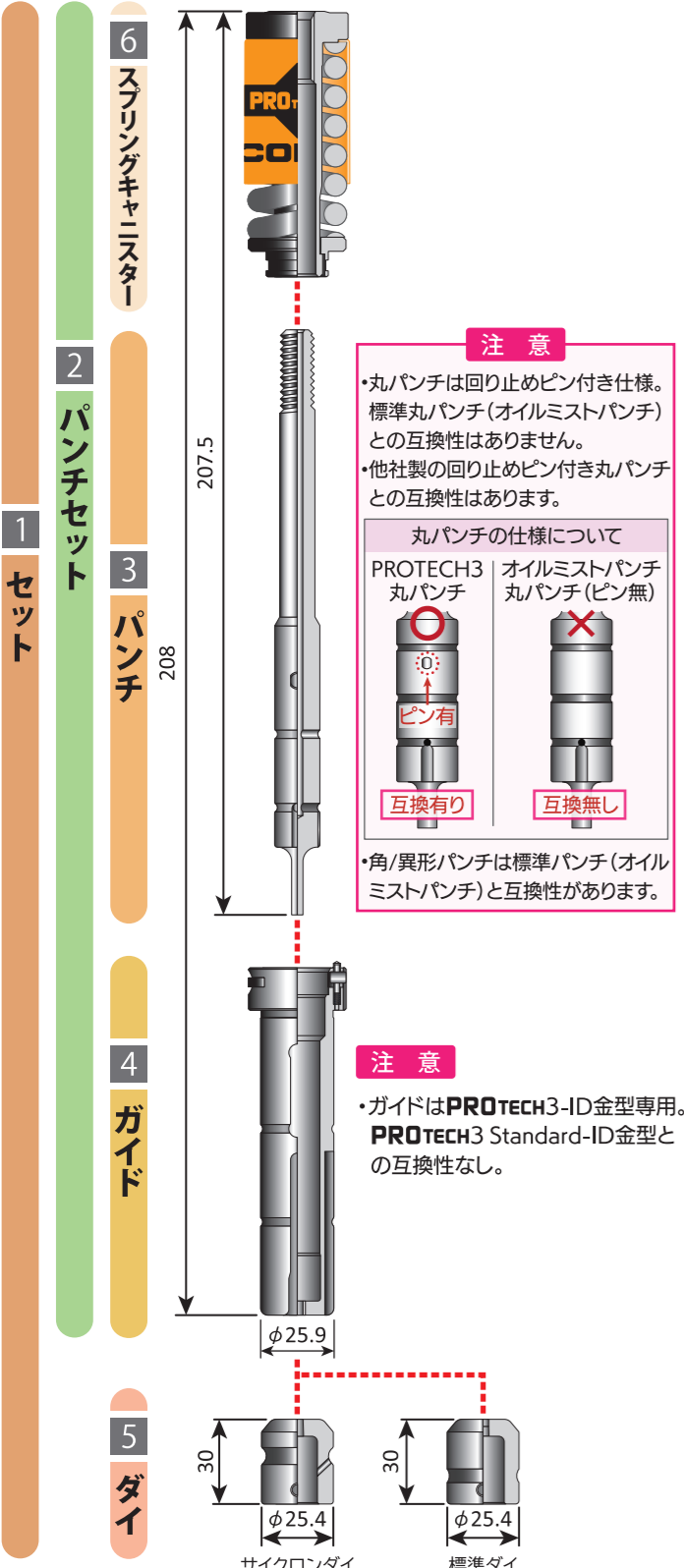

**注意**

- 丸パンチは回り止めピン付き仕様。標準丸パンチ(オイルミストパンチ)との互換性はありません。
- 他社製の回り止めピン付き丸パンチとの互換性はありません。

**丸パンチの仕様について**

PROTECH3 丸パンチ	オイルミストパンチ 丸パンチ(ピン無)
互換有り	互換無し

角/異形パンチは標準パンチ(オイルミストパンチ)と互換性があります。

**注意**

- ガイドはPROTECH3-ID金型専用。PROTECH3 Standard-ID金型との互換性なし。

[仕様]  
サイクロンジェット方式  
カス上がり対策

**注意**  
パワーバキューム機能を使用する場合に、選択下さい。  
(ACサーボ機でZタレットをご使用の場合は、ご相談下さい)

**標準丸形状 (ナロータイプ)**

■標準 (φ1.0以上φ3.0以下)

パーツ名	価格	
	サイクロンダイ仕様(ハイス鋼)	標準ダイ仕様(ダイス鋼)
1 セット	¥26,800	¥24,300
2 パンチセット	¥22,300	
3 パンチ	¥8,400	
4 ガイド	¥11,300	
5 ダイ	¥4,500	¥2,000

・マークレスガイドの場合、¥1,400プラス      ・ハイス鋼ダイの場合、¥500プラス

**標準丸形状**

■標準 (φ3.0を超えφ12.7以下)

パーツ名	価格	
	サイクロンダイ仕様(ハイス鋼)	標準ダイ仕様(ダイス鋼)
1 セット	¥24,400	¥21,900
2 パンチセット	¥19,900	
3 パンチ	¥8,400	
4 ガイド	¥11,300	
5 ダイ	¥4,500	¥2,000

・マークレスガイドの場合、¥1,400プラス      ・ハイス鋼ダイの場合、¥500プラス

**標準角形状 (ナロータイプ)**

■標準 (短幅1.0mm以上1.6mm以下)

パーツ名	価格	
	サイクロンダイ仕様(ハイス鋼)	標準ダイ仕様(ダイス鋼)
1 セット	¥53,600	¥49,100
2 パンチセット	¥44,600	
3 パンチ	¥15,000	
4 ガイド	¥29,800	
5 ダイ	¥9,000	¥4,500

・マークレスガイドの場合、¥1,400プラス      ・ハイス鋼ダイの場合、¥500プラス

**標準角形状**

■標準 (短幅1.6mmを超えるもの)

パーツ名	価格	
	サイクロンダイ仕様(ハイス鋼)	標準ダイ仕様(ダイス鋼)
1 セット	¥48,900	¥44,400
2 パンチセット	¥39,900	
3 パンチ	¥12,000	
4 ガイド	¥29,800	
5 ダイ	¥9,000	¥4,500

・マークレスガイドの場合、¥1,400プラス      ・ハイス鋼ダイの場合、¥500プラス

**コーナラジラス**

●コーナラジラス  
CN-42      CN-41

■標準 (φ12.7に内接)

パーツ名	価格	
	サイクロンダイ仕様(ハイス鋼)	標準ダイ仕様(ダイス鋼)
1 セット	¥65,000	¥60,800
2 パンチセット	¥53,800	
3 パンチ	¥25,400	
4 ガイド	¥34,900	
5 ダイ	¥11,200	¥7,000

・マークレスガイドの場合、¥1,400プラス      ・ハイス鋼ダイの場合、¥2,400プラス

**その他部品**

パーツ名	価格
6 スプリングキャニスター	¥16,000

1 1/4" (Bst.) (刃先寸法：φ31.7に内接)

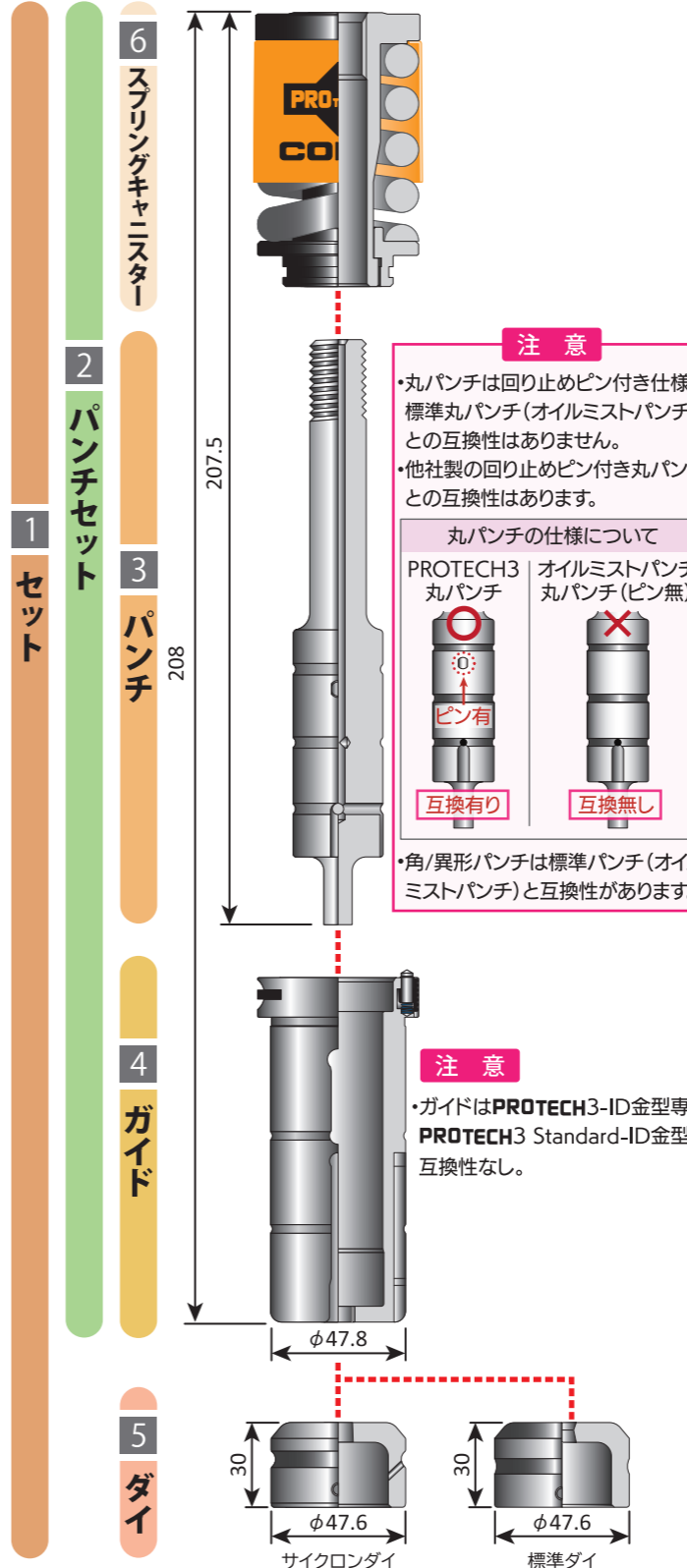

**注意**

- 丸パンチは回り止めピン付き仕様。標準丸パンチ(オイルミストパンチ)との互換性はありません。
- 他社製の回り止めピン付き丸パンチとの互換性はありません。

**丸パンチの仕様について**

PROTECH3 丸パンチ	オイルミストパンチ 丸パンチ(ピン無)
互換有り	互換無し

角/異形パンチは標準パンチ(オイルミストパンチ)と互換性があります。

**注意**

- ガイドはPROTECH3-ID金型専用。PROTECH3 Standard-ID金型との互換性なし。

[仕様]  
サイクロンジェット方式  
カス上がり対策

**注意**  
パワーバキューム機能を使用する場合に、選択下さい。  
(ACサーボ機でZタレットをご使用の場合は、ご相談下さい)

**標準丸形状**

■標準 (φ12.7を超えφ31.7以下)

パーツ名	価格	
	サイクロンダイ仕様(ハイス鋼)	標準ダイ仕様(ダイス鋼)
1 セット	¥35,300	¥31,900
2 パンチセット	¥29,900	
3 パンチ	¥12,000	
4 ガイド	¥16,100	
5 ダイ	¥5,400	¥2,000

・マークレスガイドの場合、¥1,400プラス      ・ハイス鋼ダイの場合、¥1,000プラス

**標準角形状 (ナロータイプ)**

■標準 (短幅1.0mm以上1.6mm以下)

パーツ名	価格	
	サイクロンダイ仕様(ハイス鋼)	標準ダイ仕様(ダイス鋼)
1 セット	¥61,600	¥55,800
2 パンチセット	¥50,800	
3 パンチ	¥19,800	
4 ガイド	¥29,000	
5 ダイ	¥10,800	¥5,000

・マークレスガイドの場合、¥1,400プラス      ・ハイス鋼ダイの場合、¥1,000プラス

**標準角形状**

■標準 (短幅1.6mmを超えるもの)

パーツ名	価格	
	サイクロンダイ仕様(ハイス鋼)	標準ダイ仕様(ダイス鋼)
1 セット	¥56,800	¥51,000
2 パンチセット	¥46,000	
3 パンチ	¥16,800	
4 ガイド	¥29,000	
5 ダイ	¥10,800	¥5,000

・マークレスガイドの場合、¥1,400プラス      ・ハイス鋼ダイの場合、¥1,000プラス

**コーナラジラス**

●コーナラジラス  
CN-42      CN-41

■標準 (φ31.7に内接)

パーツ名	価格	
	サイクロンダイ仕様(ハイス鋼)	標準ダイ仕様(ダイス鋼)
1 セット	¥73,700	¥68,400
2 パンチセット	¥60,900	
3 パンチ	¥25,300	
4 ガイド	¥34,000	
5 ダイ	¥12,800	¥7,500

・マークレスガイドの場合、¥1,400プラス      ・ハイス鋼ダイの場合、¥2,600プラス

**その他部品**

パーツ名	価格
6 スプリングキャニスター	¥17,000

2" (Cst.) (刃先寸法：φ50に内接)

**注意** 他社製のストリッパプレート・アダプター・ソリッドストリッパ・ネスティングストリッパは装着できません。

2 ガイドセット  
1 ガイド付きパンチセット  
3 パンチセット

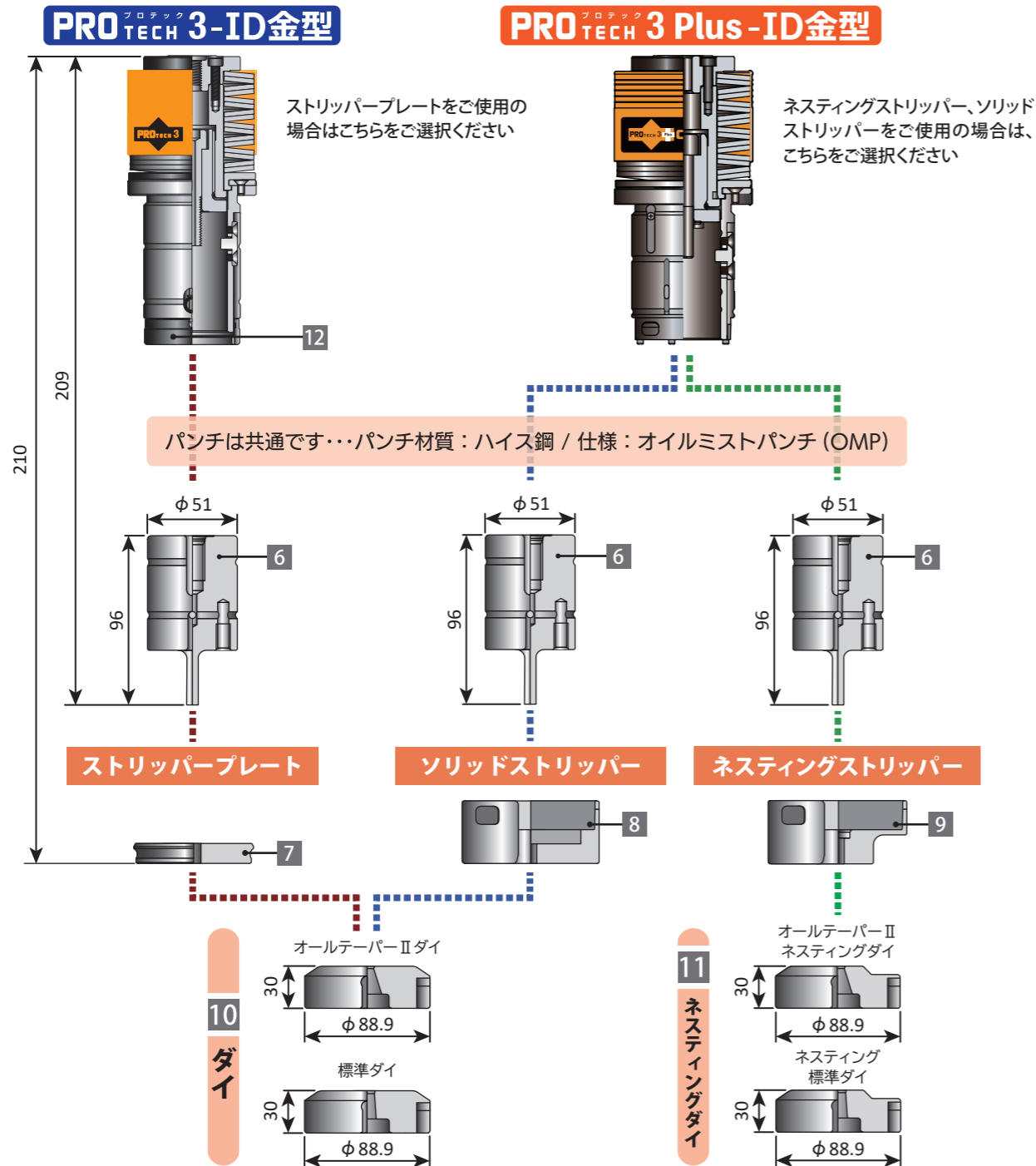

オールテーパーIIダイとは…カスサクシヨン装置付きマシンに適合した、抜きカスを強制的にスクラップBOXへ排出する、大口径用カス上がり防止対策効果の高いダイ切刃です。  
スラグ吸収機能を使用されない場合は、標準ダイがカス仕上がり対策に有効です。

■仕様

工具類を使わず、簡単に素早いパンチハイト調整ができる	○
工具類を使わず、簡単に素早くストリッパプレートが取り外せる	○
オートツールチェンジャー対応	○
エアブロー対応	○
最大加工能力	300KN
最大加工板厚	(SPCC・AL系)…6mm(推奨3.2mm) (SUS系)…3mm
板厚別パンチ研磨しろ	3.2mm以下…5.0mm(推奨2.0mm) 3.2mm越え…2.0mm

タイプ: PRO TECH 3-ID金型

パーツ名	標準丸形状	
	標準(φ30を超えφ50以下)	価格
1 ガイド付きパンチセット	オールテーパーIIダイ仕様	¥117,400
2 ガイドセット	標準ダイ仕様	¥96,900
3 パンチセット		¥20,500
6 パンチボディ		¥16,200
7 ストリッパプレート		¥4,300
10 ダイ	¥8,000	¥7,000
12 ストリッパホルダー		¥12,000
ハイス鋼ダイの場合、¥2,500プラス		

タイプ: PRO TECH 3 Plus-ID金型

パーツ名	ソリッドタイプ丸形状	
	標準(φ30を超えφ50以下)	価格
1 ガイド付きパンチセット	オールテーパーIIダイ仕様	¥156,400
2 ガイドセット	標準ダイ仕様	¥111,800
4 パンチセット		¥44,600
6 パンチボディ		¥16,200
8 ソリッドストリッパ		¥28,400
10 ダイ	¥8,000	¥7,000
ハイス鋼ダイの場合、¥2,500プラス		

ネスティングタイプ

パーツ名	標準(短幅2.6mmを超えるもの)	
	オールテーパーIIダイ仕様	標準ダイ仕様
1 ガイドセット		¥111,800
6 パンチボディ		¥23,400
9 ネスティングストリッパ		¥36,100
11 ネスティングダイ	¥20,000	¥19,000
ハイス鋼ダイの場合、¥9,000プラス		

追加工/ナロータイプ

項目	パンチボディ	ダイ
4コーナーR付き	¥5,000プラス	無償
シャープ角	ルーフシャープ角(2°又は5°)無償	
ナロータイプ(短幅1mm以上2.6mm以下)	¥9,000プラス	

3 1/2" (Dst.) (刃先寸法：φ85.6に内接)

**注意** 他社製のストリッパープレート・アダプター・ソリッドストリッパー・ネスティングストリッパーは装着できません。

2 ガイドセット  
1 ガイド付きパンチセット  
3 パンチセット

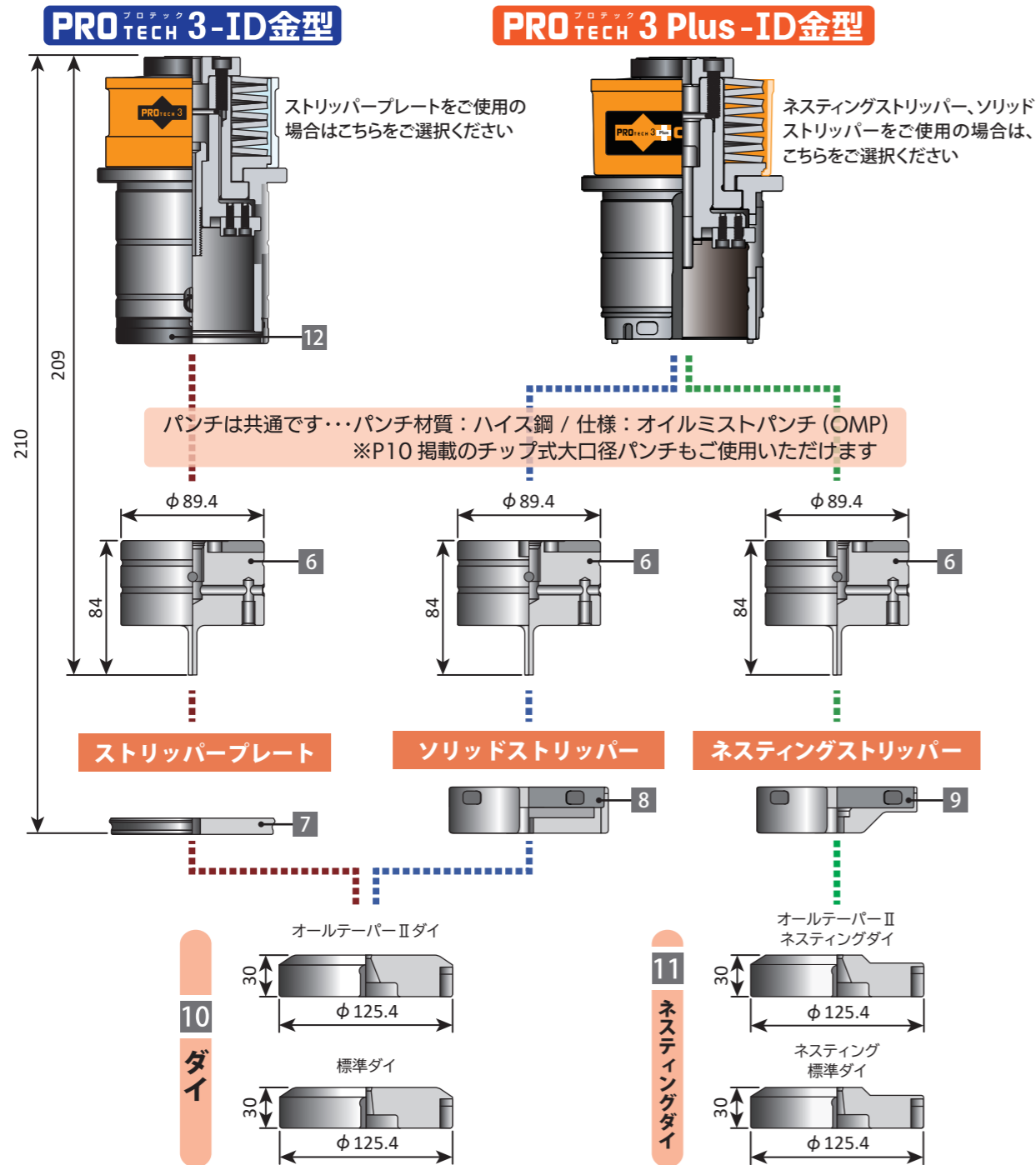

オールテーパーIIダイとは...カスサクシオン装置付きマシンに適合した、抜きカスを強制的にスクラップBOXへ排出する、大口径用カス上がり防止対策効果の高いダイ切刃です。スラグ吸収機能を使用されない場合は、標準ダイがカス仕上がり対策に有効です。

■仕様	
工具類を使わず、簡単に素早いパンチハイト調整ができる	○
工具類を使わず、簡単に素早くストリッパープレートが取り外せる	○
オートツールチェンジャー対応	○
エアブロー対応	○
最大加工能力	300KN
最大加工板厚	(SPCC・AL系)・・・6mm(推奨3.2mm) (SUS系)・・・3mm
板厚別パンチ研磨しる	3.2mm以下・・・5.0mm(推奨2.0mm) 3.2mm越え・・・2.0mm

タイプ: PRO TECH 3-ID金型

パーツ名	標準丸形状	
	オールテーパーIIダイ仕様	標準ダイ仕様
1 ガイド付きパンチセット	¥146,500	
2 ガイドセット	¥114,000	
3 パンチセット	¥32,500	
6 パンチボディ	¥28,200	
7 ストリッパープレート	¥4,300	
10 ダイ	¥9,500	¥8,500
12 ストリッパーホルダー	¥15,000	

ハイス鋼ダイの場合、¥4,000プラス

タイプ: PRO TECH 3 Plus-ID金型

パーツ名	ソリッドタイプ丸形状	
	オールテーパーIIダイ仕様	標準ダイ仕様
1 ガイド付きパンチセット	¥178,200	
2 ガイドセット	¥128,200	
3 パンチセット	¥50,000	
6 パンチボディ	¥28,200	
8 ソリッドストリッパー	¥21,800	
10 ダイ	¥9,500	¥8,500

ハイス鋼ダイの場合、¥4,000プラス

ネスティングタイプ

パーツ名	標準 (短幅2.6mmを越えるもの)	
	オールテーパーIIダイ仕様	標準ダイ仕様
2 ガイドセット	¥128,200	
6 パンチボディ	¥39,600	
9 ネスティングストリッパー	¥25,600	
11 ネスティングダイ	¥25,500	¥24,500

ハイス鋼ダイの場合、¥10,500プラス

パーツ名	標準角形状	
	オールテーパーIIダイ仕様	標準ダイ仕様
1 ガイド付きパンチセット	¥162,200	
2 ガイドセット	¥114,000	
3 パンチセット	¥48,200	
6 パンチボディ	¥39,600	
7 ストリッパープレート	¥8,600	
10 ダイ	¥20,500	¥19,500
12 ストリッパーホルダー	¥15,000	

ハイス鋼ダイの場合、¥10,500プラス

パーツ名	ソリッドタイプ角形状	
	オールテーパーIIダイ仕様	標準ダイ仕様
1 ガイド付きパンチセット	¥189,600	
2 ガイドセット	¥128,200	
3 パンチセット	¥61,400	
6 パンチボディ	¥39,600	
8 ソリッドストリッパー	¥21,800	
10 ダイ	¥20,500	¥19,500

ハイス鋼ダイの場合、¥10,500プラス

チップ式大口径パンチ	
※PROTECH3・PROTECH3 Plus 共にご使用可能	
パーツ名	価格
13 パンチホルダー	¥29,800
14 パンチチップ (替刃)	¥27,000
14 パンチチップ (替刃・CLP仕様)	¥38,700

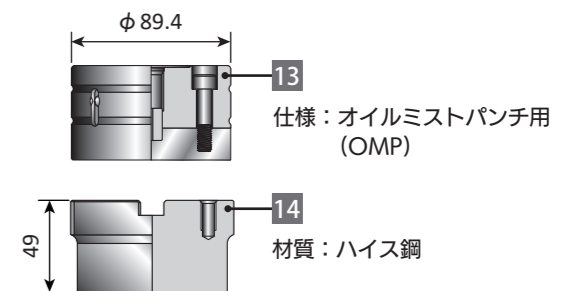

追加工/ナロータイプ

項目	パンチボディ	ダイ
4コーナーR付き	¥5,000プラス	無償
シャープ角	ルーフシャープ角(2°又は5°)無償	
ナロータイプ(短幅1mm以上2.6mm以下)	¥9,000プラス	

4 1/2" (Est.) (刃先寸法：φ110.5に内接)

**注意** 他社製のストリッパープレート・アダプター・ソリッドストリッパー・ネスティングストリッパーは装着できません。

PRO TECH 3-ID金型

PRO TECH 3 Plus-ID金型

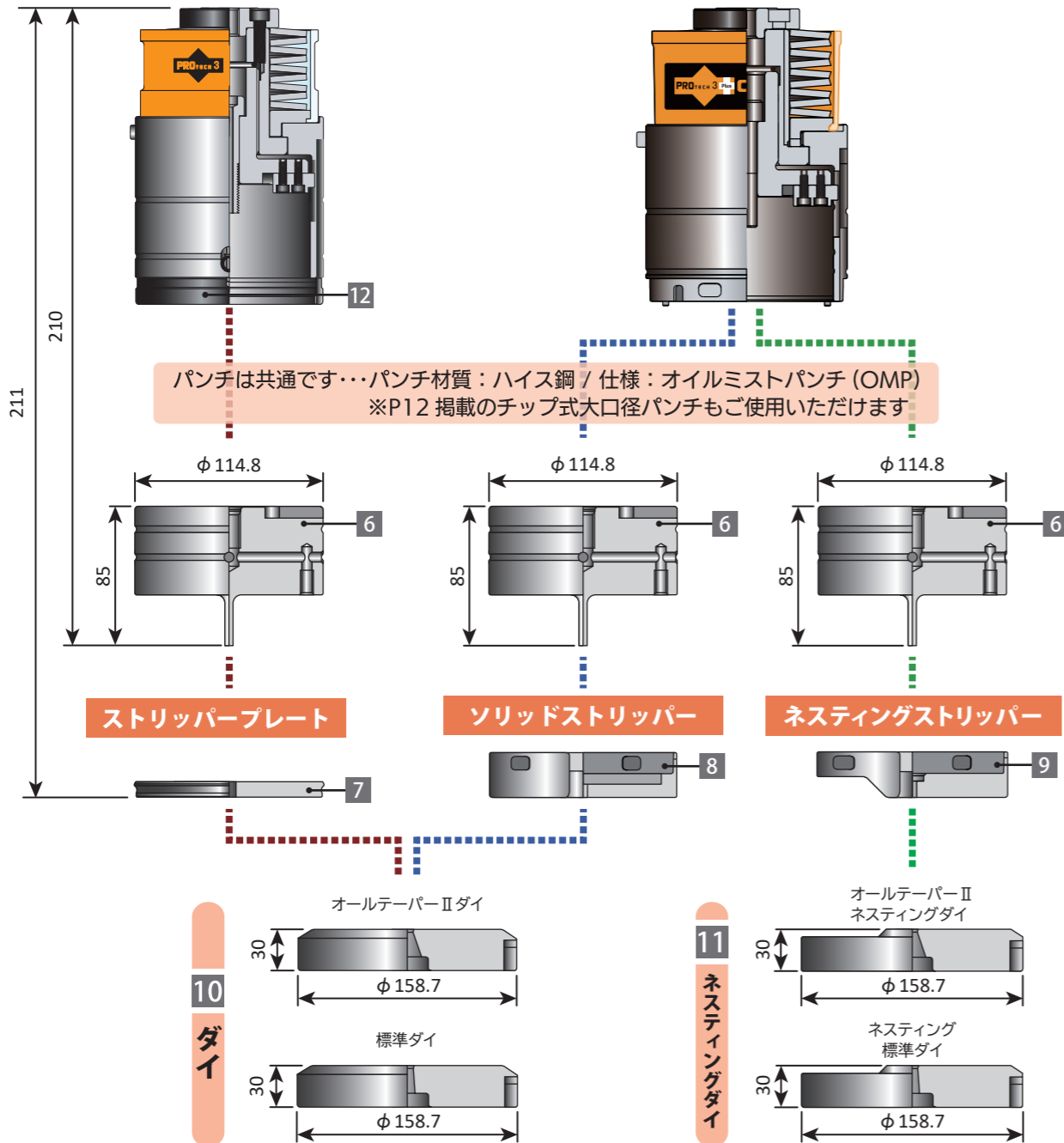

パンチは共通です...パンチ材質：ハイス鋼 / 仕様：オイルミストパンチ (OMP)  
※P12掲載のチップ式大口径パンチもご使用いただけます

ストリッパープレート

ソリッドストリッパー

ネスティングストリッパー

10  
ダイ

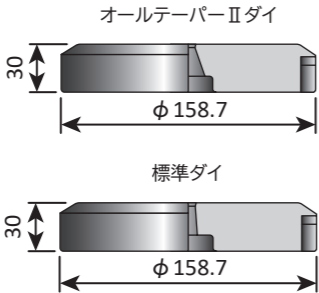

11  
ネスティングダイ

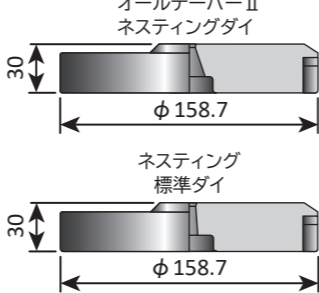

オールテーパーIIダイとは...カスサクシオン装置付きマシンに適合した、抜きカスを強制的にスクラップBOXへ排出する、大口径用カス上がり防止対策効果の高いダイ切刃です。  
スラグ吸収機能を使用されない場合は、標準ダイがカス仕上がり対策に有効です。

仕様	
工具類を使わず、簡単に素早いパンチハイト調整ができる	○
工具類を使わず、簡単に素早くストリッパープレートが取り外せる	○
オートツールチェンジャー対応	○
エアブロー対応	○
最大加工能力	300KN
最大加工板厚	(SPCC・AL系)・・・6mm(推奨 3.2mm) (SUS系)・・・3mm
板厚別パンチ研磨しろ	3.2mm以下・・・5.0mm(推奨 2.0mm) 3.2mm越え・・・2.0mm

タイプ: PRO TECH 3-ID金型

パーツ名	標準丸形状	
	オールテーパーIIダイ仕様	標準ダイ仕様
1 ガイド付きパンチセット	¥168,000	
2 ガイドセット	¥125,600	
3 パンチセット	¥42,400	
6 パンチボディ	¥37,200	
7 ストリッパープレート	¥5,200	
10 ダイ	¥15,500	¥14,500
12 ストリッパーホルダー	¥17,000	
	ハイス鋼ダイの場合、¥1,500プラス	

パーツ名	標準角形状	
	オールテーパーIIダイ仕様	標準ダイ仕様
1 ガイド付きパンチセット	¥186,100	
2 ガイドセット	¥125,600	
3 パンチセット	¥60,500	
6 パンチボディ	¥51,000	
7 ストリッパープレート	¥9,500	
10 ダイ	¥32,500	¥31,500
12 ストリッパーホルダー	¥17,000	
	ハイス鋼ダイの場合、¥3,000プラス	

タイプ: PRO TECH 3 Plus-ID金型

パーツ名	ソリッドタイプ丸形状	
	オールテーパーIIダイ仕様	標準ダイ仕様
1 ガイド付きパンチセット	¥195,800	
2 ガイドセット	¥134,900	
3 パンチセット	¥60,900	
6 パンチボディ	¥37,200	
8 ソリッドストリッパー	¥23,700	
10 ダイ	¥15,500	¥14,500
	ハイス鋼ダイの場合、¥1,500プラス	

パーツ名	ソリッドタイプ角形状	
	オールテーパーIIダイ仕様	標準ダイ仕様
1 ガイド付きパンチセット	¥209,600	
2 ガイドセット	¥134,900	
3 パンチセット	¥74,700	
6 パンチボディ	¥51,000	
8 ソリッドストリッパー	¥23,700	
10 ダイ	¥32,500	¥31,500
	ハイス鋼ダイの場合、¥3,000プラス	

ネスティングタイプ

パーツ名	標準 (短幅2.6mmを越えるもの)	
	オールテーパーIIダイ仕様	標準ダイ仕様
2 ガイドセット	¥134,900	
6 パンチボディ	¥51,000	
9 ネスティングストリッパー	¥26,600	
11 ネスティングダイ	¥37,500	¥36,500
	ハイス鋼ダイの場合、¥3,000プラス	

チップ式大口径パンチ

パーツ名	価格
14 パンチホルダー	¥35,300
15 パンチチップ (替刃)	¥28,300
パンチチップ (替刃・CLP仕様)	¥40,000

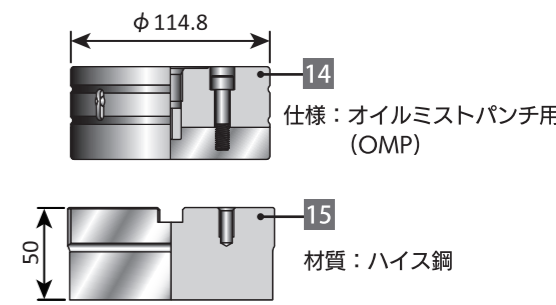

追加工/ナロータイプ

項目	パンチボディ	ダイ
4コーナーR付き	¥5,000プラス	無償
シャー角	ルーフシャー角(2°又は5°)無償	
ナロータイプ(短幅1mm以上2.6mm以下)	¥9,000プラス	

# 1/2" (Ast.) (刃先寸法: φ12.7に内接)

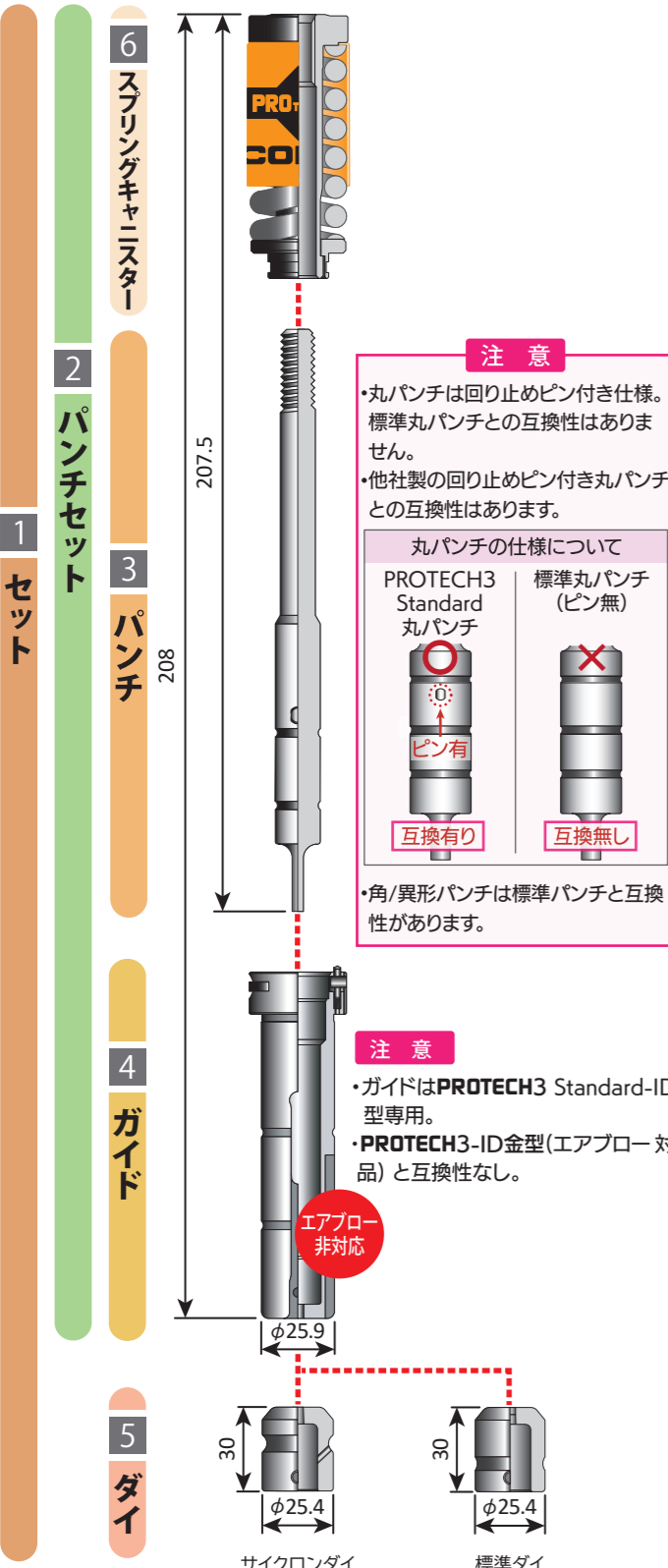

**注意**

- 丸パンチは回り止めピン付き仕様。標準丸パンチとの互換性はありません。
- 他社製の回り止めピン付き丸パンチとの互換性はあります。

丸パンチの仕様について

PROTECH3 Standard 丸パンチ	標準丸パンチ (ピン無)
互換有り	互換無し

角/異形パンチは標準パンチと互換性があります。

**注意**

- ガイドはPROTECH3 Standard-ID金型専用。
- PROTECH3-ID金型(エアブロー対応品)と互換性なし。

エアブロー非対応

〔仕様〕  
サイクロンジェット方式  
カス上がり対策

**注意**  
パワーバキューム機能を使用する場合に、選択下さい。  
(ACサーボ機でZタレットをご使用の場合は、ご相談下さい)

## 標準丸形状 (ナロータイプ)

■標準 (φ1.0以上φ3.0以下)

パーツ名	価格		
	パンチボディ:ハイス鋼 サイクロンタイプ仕様(ハイス鋼)	パンチボディ:ハイス鋼 標準タイプ仕様(タイス鋼)	パンチボディ:タイス鋼 標準タイプ仕様(タイス鋼)
1 セット	¥23,300	¥20,800	¥19,800
2 パンチセット	¥18,800		¥17,800
3 パンチ	¥5,500		¥7,600
4 ガイド	¥11,300		
5 ダイ	¥4,500	¥2,000	

・マークレスガイドの場合、¥1,400プラス      ・ハイス鋼ダイの場合、¥500プラス

## 標準丸形状

■標準 (φ3.0を超えφ12.7以下)

パーツ名	価格		
	パンチボディ:ハイス鋼 サイクロンタイプ仕様(ハイス鋼)	パンチボディ:ハイス鋼 標準タイプ仕様(タイス鋼)	パンチボディ:タイス鋼 標準タイプ仕様(タイス鋼)
1 セット	¥20,000	¥17,500	¥16,500
2 パンチセット	¥15,500		¥14,500
3 パンチ	¥5,500		¥5,900
4 ガイド	¥11,300		
5 ダイ	¥4,500	¥2,000	

・マークレスガイドの場合、¥1,400プラス      ・ハイス鋼ダイの場合、¥500プラス

## 標準角形状 (ナロータイプ)

■標準 (短幅1.0mm以上1.6mm以下)

パーツ名	価格		
	パンチボディ:ハイス鋼 サイクロンタイプ仕様(ハイス鋼)	パンチボディ:ハイス鋼 標準タイプ仕様(タイス鋼)	パンチボディ:タイス鋼 標準タイプ仕様(タイス鋼)
1 セット	¥49,100	¥44,600	¥44,100
2 パンチセット	¥40,100		¥39,600
3 パンチ	¥10,500		¥10,000
4 ガイド	¥29,800		
5 ダイ	¥9,000	¥4,500	

・マークレスガイドの場合、¥1,400プラス      ・ハイス鋼ダイの場合、¥500プラス

## 標準角形状

■標準 (短幅1.6mmを超えるもの)

パーツ名	価格		
	パンチボディ:ハイス鋼 サイクロンタイプ仕様(ハイス鋼)	パンチボディ:ハイス鋼 標準タイプ仕様(タイス鋼)	パンチボディ:タイス鋼 標準タイプ仕様(タイス鋼)
1 セット	¥44,900	¥40,400	¥39,900
2 パンチセット	¥35,900		¥35,400
3 パンチ	¥8,000		¥7,500
4 ガイド	¥29,800		
5 ダイ	¥9,000	¥4,500	

・マークレスガイドの場合、¥1,400プラス      ・ハイス鋼ダイの場合、¥500プラス

## コーナーラジラス



■標準 (φ12.7に内接)

パーツ名	価格	
	パンチボディ:ハイス鋼 サイクロンタイプ仕様(ハイス鋼)	パンチボディ:ハイス鋼 標準タイプ仕様(タイス鋼)
1 セット	¥54,600	¥50,400
2 パンチセット	¥43,400	
3 パンチ	¥15,000	
4 ガイド	¥34,900	
5 ダイ	¥11,200	¥7,000

・マークレスガイドの場合、¥1,400プラス      ・ハイス鋼ダイの場合、¥2,400プラス

## その他部品

■標準

パーツ名	価格
6 スプリングキャニスター	¥16,000

# 1 1/4" (Bst.) (刃先寸法: φ31.7に内接)

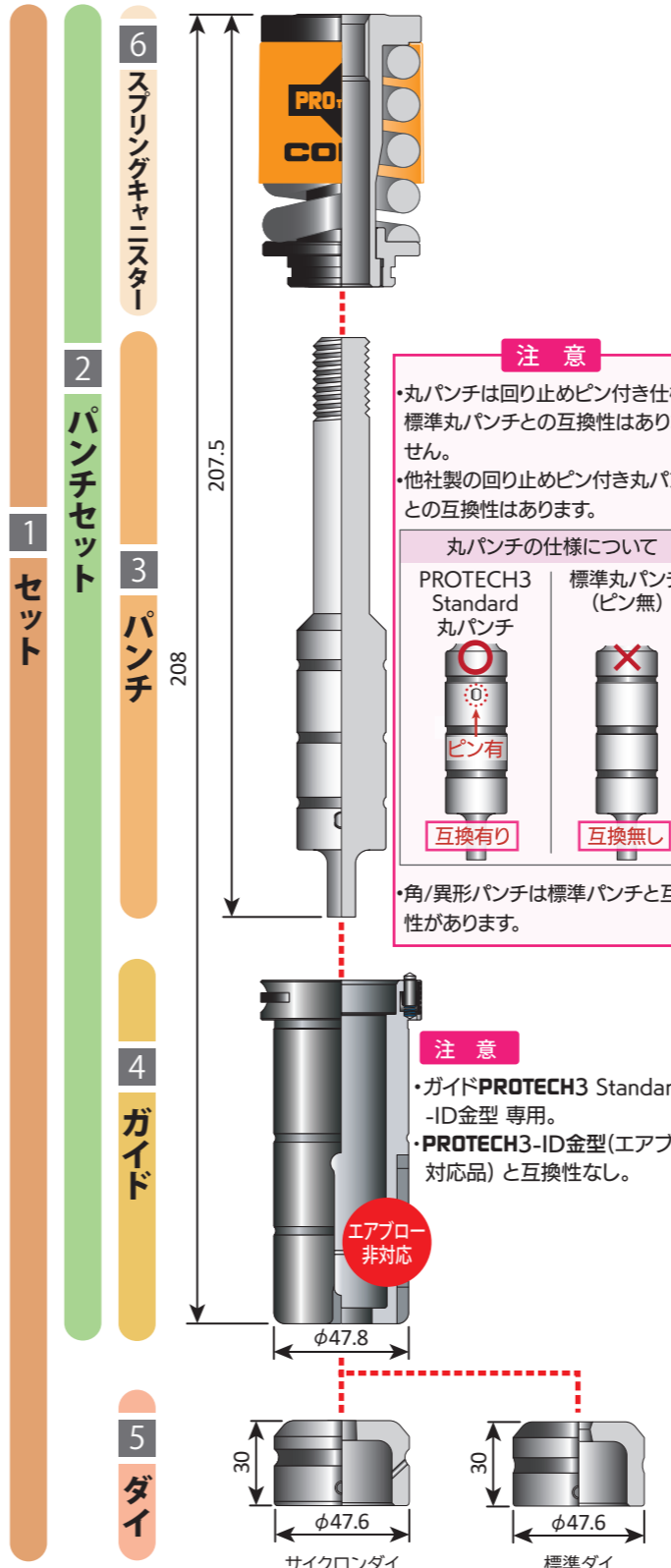

**注意**

- 丸パンチは回り止めピン付き仕様。標準丸パンチとの互換性はありません。
- 他社製の回り止めピン付き丸パンチとの互換性はあります。

丸パンチの仕様について

PROTECH3 Standard 丸パンチ	標準丸パンチ (ピン無)
互換有り	互換無し

角/異形パンチは標準パンチと互換性があります。

**注意**

- ガイドPROTECH3 Standard-ID金型専用。
- PROTECH3-ID金型(エアブロー対応品)と互換性なし。

エアブロー非対応

〔仕様〕  
サイクロンジェット方式  
カス上がり対策

**注意**  
パワーバキューム機能を使用する場合に、選択下さい。  
(ACサーボ機でZタレットをご使用の場合は、ご相談下さい)

## 標準丸形状

■標準 (φ12.7を超えφ31.7以下)

パーツ名	価格		
	パンチボディ:ハイス鋼 サイクロンタイプ仕様(ハイス鋼)	パンチボディ:ハイス鋼 標準タイプ仕様(タイス鋼)	パンチボディ:タイス鋼 標準タイプ仕様(タイス鋼)
1 セット	¥31,100	¥27,700	¥25,200
2 パンチセット	¥25,700		¥23,200
3 パンチ	¥10,500		¥9,400
4 ガイド	¥16,100		
5 ダイ	¥5,400	¥2,000	

・マークレスガイドの場合、¥1,400プラス      ・ハイス鋼ダイの場合、¥1,000プラス

## 標準角形状 (ナロータイプ)

■標準 (短幅1.0mm以上1.6mm以下)

パーツ名	価格		
	パンチボディ:ハイス鋼 サイクロンタイプ仕様(ハイス鋼)	パンチボディ:ハイス鋼 標準タイプ仕様(タイス鋼)	パンチボディ:タイス鋼 標準タイプ仕様(タイス鋼)
1 セット	¥57,300	¥51,500	¥49,500
2 パンチセット	¥46,500		¥44,500
3 パンチ	¥15,500		¥13,500
4 ガイド	¥29,000		
5 ダイ	¥10,800	¥5,000	

・マークレスガイドの場合、¥1,400プラス      ・ハイス鋼ダイの場合、¥1,000プラス

## 標準角形状

■標準 (短幅1.6mmを超えるもの)

パーツ名	価格		
	パンチボディ:ハイス鋼 サイクロンタイプ仕様(ハイス鋼)	パンチボディ:ハイス鋼 標準タイプ仕様(タイス鋼)	パンチボディ:タイス鋼 標準タイプ仕様(タイス鋼)
1 セット	¥53,000	¥47,200	¥45,200
2 パンチセット	¥42,200		¥40,200
3 パンチ	¥13,000		¥11,000
4 ガイド	¥29,000		
5 ダイ	¥10,800	¥5,000	

・マークレスガイドの場合、¥1,400プラス      ・ハイス鋼ダイの場合、¥1,000プラス

## コーナーラジラス



■標準 (φ31.7に内接)

パーツ名	価格	
	パンチボディ:ハイス鋼 サイクロンタイプ仕様(ハイス鋼)	パンチボディ:ハイス鋼 標準タイプ仕様(タイス鋼)
1 セット	¥69,900	¥64,600
2 パンチセット	¥57,100	
3 パンチ	¥21,500	
4 ガイド	¥34,000	
5 ダイ	¥12,800	¥7,500

・マークレスガイドの場合、¥1,400プラス      ・ハイス鋼ダイの場合、¥2,600プラス

## その他部品

■標準

パーツ名	価格
6 スプリングキャニスター	¥17,000

2" (Cst.) (刃先寸法: φ50.8に内接)

**注意** 他社製のストリッパープレート・アダプター・ソリッドストリッパー・ネスティングストリッパーは装着できません。

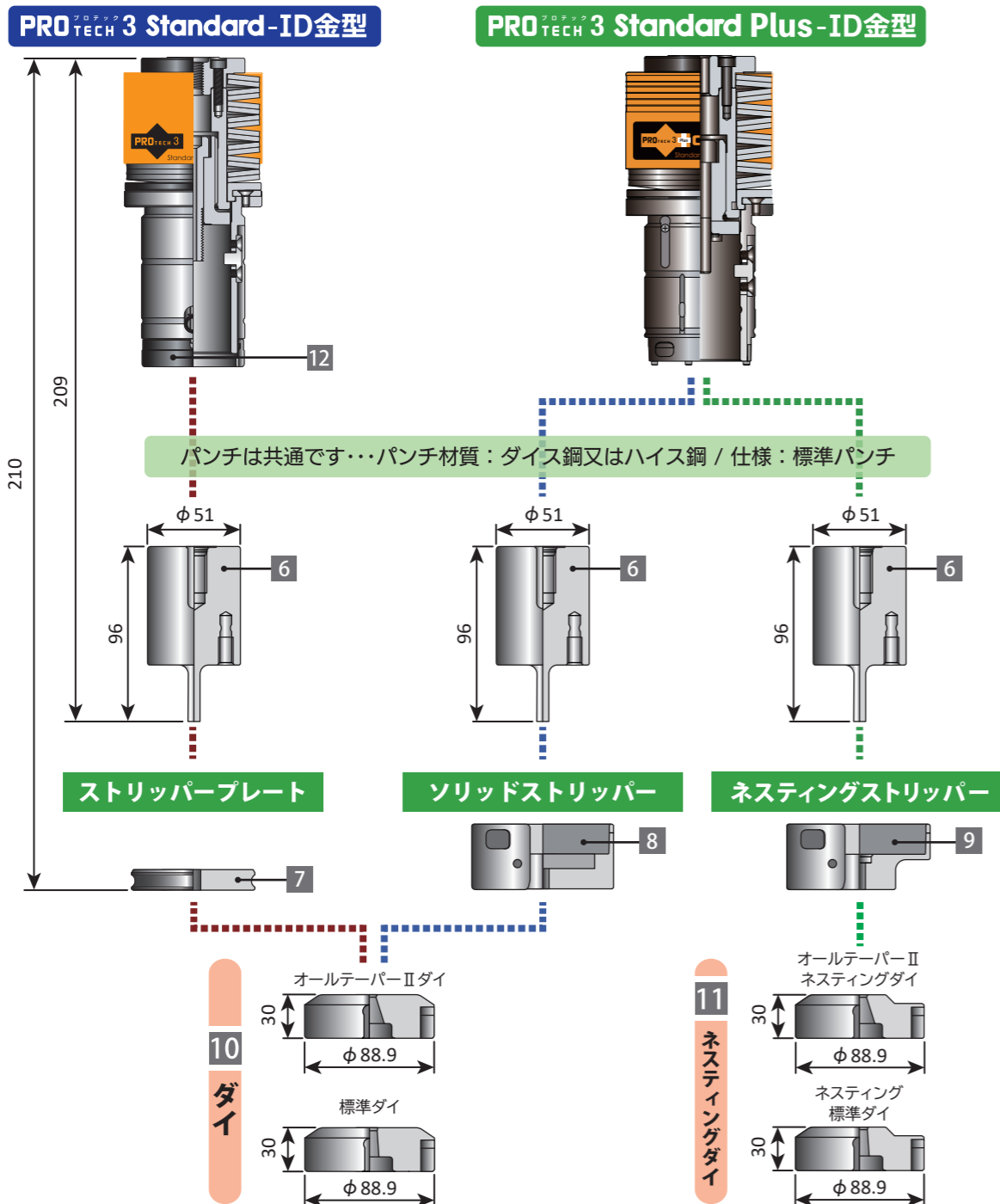

オールテーパーIIダイとは…カスサクシヨ装置付きマシンに適合した、抜きカスを強制的にスクラップBOXへ排出する、大口径用カス上がり防止対策効果の高いダイ切刃です。スラグ吸収機能を使用されない場合は、標準ダイがカス仕上がり対策に有効です。

■仕様

工具類を使わず、簡単に素早いパンチハイト調整ができる	○
工具類を使わず、簡単に素早くストリッパープレートが取り外せる	○
オートツールチェンジャー対応	○
エアブロー対応	×
最大加工能力	300KN
最大加工板厚	(SPCC・AL系)…6mm(推奨 3.2mm) (SUS系)…3mm
板厚別パンチ研磨しろ	3.2mm以下…5.0mm(推奨 2.0mm) 3.2mm越え…2.0mm

タイプ: PRO TECH 3 Standard-ID金型

パーツ名	標準丸形状		
	■標準 (φ31.7を超えφ50.8以下)		
	価格		
1 ガイド付きパンチセット	パンチボディ:ハイス鋼 オールテーパーIIダイ仕様 (ダイス鋼)	パンチボディ:ハイス鋼 標準ダイ仕様	パンチボディ:ダイス鋼 標準ダイ仕様
2 ガイドセット	¥112,700		
3 パンチセット	¥96,900		
6 パンチボディ	¥15,800	¥13,800	
7 ストリッパープレート	¥11,500		
10 ダイ	¥4,300		
12 ストリッパーホルダー	¥8,000	¥7,000	
	¥12,000		

ハイス鋼ダイの場合、¥2,500プラス

パーツ名	標準角形状		
	■標準 (短幅2.6mmを越えるもの)		
	価格		
1 ガイド付きパンチセット	パンチボディ:ハイス鋼 オールテーパーIIダイ仕様 (ダイス鋼)	パンチボディ:ハイス鋼 標準ダイ仕様	パンチボディ:ダイス鋼 標準ダイ仕様
2 ガイドセット	¥122,300		
3 パンチセット	¥96,900		
6 パンチボディ	¥25,400	¥24,400	
7 ストリッパープレート	¥18,500		
10 ダイ	¥6,900		
12 ストリッパーホルダー	¥15,000	¥14,000	
	¥12,000		

ハイス鋼ダイの場合、¥9,000プラス

タイプ: PRO TECH 3 Standard Plus-ID金型

パーツ名	ソリッドタイプ丸形状		
	■標準 (φ31.7を超えφ50.8以下)		
	価格		
1 ガイド付きパンチセット	パンチボディ:ハイス鋼 オールテーパーIIダイ仕様 (ダイス鋼)	パンチボディ:ハイス鋼 標準ダイ仕様	パンチボディ:ダイス鋼 標準ダイ仕様
2 ガイドセット	¥151,700		
4 パンチセット	¥111,800		
6 パンチボディ	¥39,900	¥37,900	
8 ソリッドストリッパー	¥11,500		
10 ダイ	¥9,500		
	¥8,000	¥7,000	
	¥28,400		

ハイス鋼ダイの場合、¥2,500プラス

パーツ名	ソリッドタイプ角形状		
	■標準 (短幅2.6mmを越えるもの)		
	価格		
1 ガイド付きパンチセット	パンチボディ:ハイス鋼 オールテーパーIIダイ仕様 (ダイス鋼)	パンチボディ:ハイス鋼 標準ダイ仕様	パンチボディ:ダイス鋼 標準ダイ仕様
2 ガイドセット	¥158,700		
4 パンチセット	¥111,800		
6 パンチボディ	¥46,900	¥45,900	
8 ソリッドストリッパー	¥18,500		
10 ダイ	¥17,500		
	¥15,000	¥14,000	
	¥28,400		

ハイス鋼ダイの場合、¥9,000プラス

ネスティングタイプ

パーツ名	■標準 (短幅2.6mmを越えるもの)		
	価格		
2 ガイドセット	パンチボディ:ハイス鋼 オールテーパーIIダイ仕様 (ダイス鋼)	パンチボディ:ハイス鋼 標準ダイ仕様	パンチボディ:ダイス鋼 標準ダイ仕様
6 パンチボディ	¥111,800		
9 ネスティングストリッパー	¥18,500		
11 ネスティングダイ	¥17,500		
	¥20,000	¥19,000	

ハイス鋼ダイの場合、¥9,000プラス

追加工/ナロータイプ

項目	パンチボディ	ダイ
4コーナーR付き	¥5,000プラス	無償
シャー角	ルーフシャー角(2°又は5°)無償	
ナロータイプ(短幅1mm以上2.6mm以下)	¥7,500プラス	

3 1/2" (Dst.) (刃先寸法: φ88.9に内接)

**注意** 他社製のストリッパープレート・アダプター・ソリッドストリッパー・ネスティングストリッパーは装着できません。

2 ガイドセット  
1 ガイド付きパンチセット  
3 パンチセット

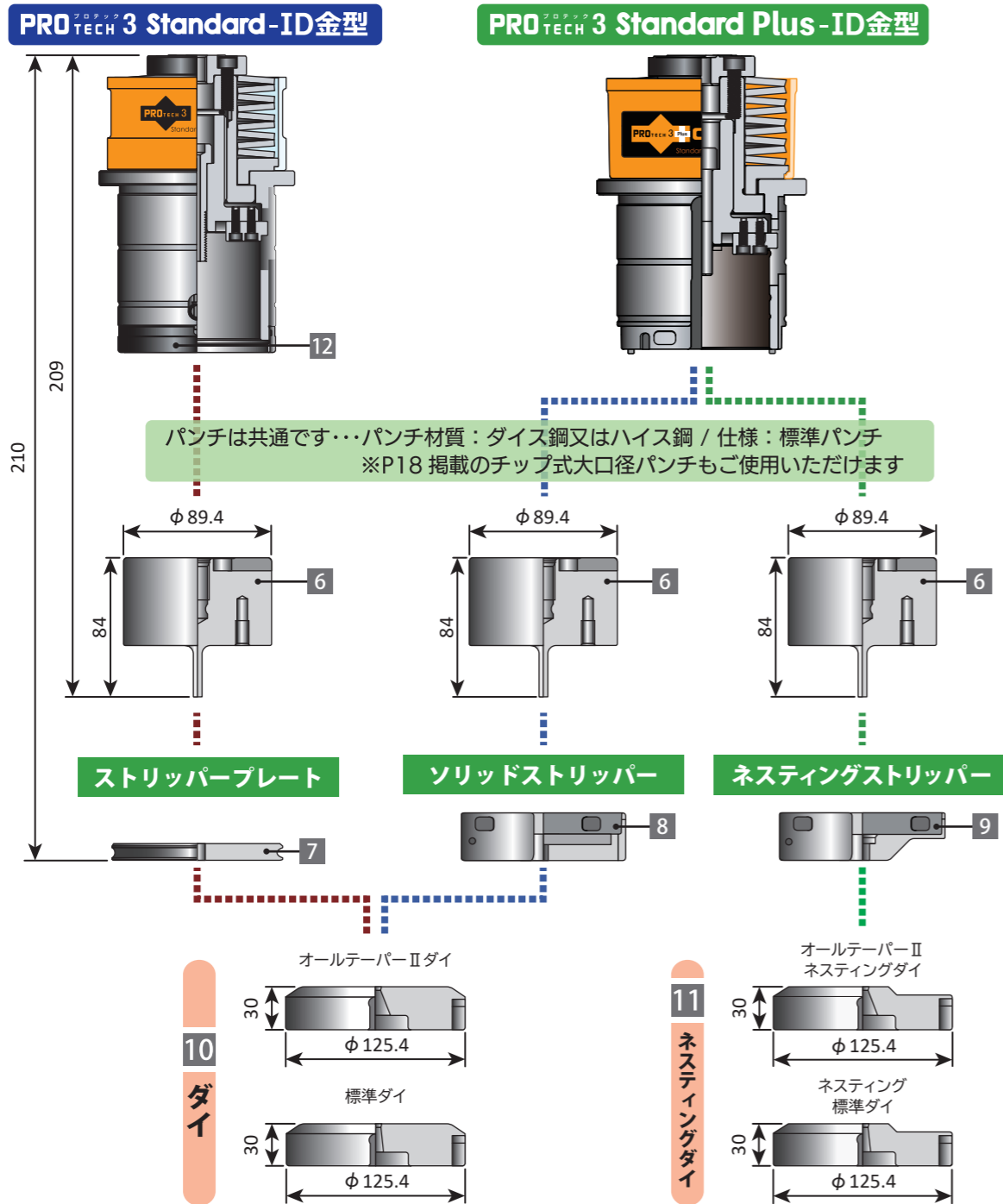

オールテーパーIIダイとは…カスサクシヨン装置付きマシンに適合した、抜きカスを強制的にスクラップBOXへ排出する、大口径用カス上がり防止対策効果の高いダイ切刃です。スラグ吸収機能を使用されない場合は、標準ダイがカス仕上がり対策に有効です。

■仕様

工具類を使わず、簡単に素早いパンチハイト調整ができる	○
工具類を使わず、簡単に素早くストリッパープレートが取り外せる	○
オートツールチェンジャー対応	○
エアブロー対応	×
最大加工能力	300KN
最大加工板厚	(SPCC・AL系)…6mm(推奨3.2mm) (SUS系)…3mm
板厚別パンチ研磨しろ	3.2mm以下…5.0mm(推奨2.0mm) 3.2mm越え…2.0mm

タイプ: PRO TECH 3 Standard-ID金型

パーツ名	標準丸形状		
	価格		
1 ガイド付きパンチセット	¥135,800		
2 ガイドセット	¥114,000		
3 パンチセット	¥21,800	¥18,300	
6 パンチボディ	¥17,500		¥14,000
7 ストリッパープレート	¥4,300		
10 ダイ	¥9,500	¥8,500	
12 ストリッパーホルダー	¥15,000		

ハイス鋼ダイの場合、¥4,000プラス

パーツ名	標準角形状		
	価格		
1 ガイド付きパンチセット	¥152,600		
2 ガイドセット	¥114,000		
3 パンチセット	¥38,600	¥33,600	
6 パンチボディ	¥30,000		¥25,000
7 ストリッパープレート	¥8,600		
10 ダイ	¥20,500	¥19,500	
12 ストリッパーホルダー	¥15,000		

ハイス鋼ダイの場合、¥10,500プラス

タイプ: PRO TECH 3 Standard Plus-ID金型

パーツ名	ソリッドタイプ丸形状		
	価格		
1 ガイド付きパンチセット	¥167,500		
2 ガイドセット	¥128,200		
3 パンチセット	¥39,300	¥35,800	
6 パンチボディ	¥17,500		¥14,000
8 ソリッドストリッパー	¥21,800		
10 ダイ	¥9,500	¥8,500	

ハイス鋼ダイの場合、¥4,000プラス

パーツ名	ソリッドタイプ角形状		
	価格		
1 ガイド付きパンチセット	¥180,000		
2 ガイドセット	¥128,200		
3 パンチセット	¥51,800	¥46,800	
6 パンチボディ	¥30,000		¥25,000
8 ソリッドストリッパー	¥21,800		
10 ダイ	¥20,500	¥19,500	

ハイス鋼ダイの場合、¥10,500プラス

ネスティングタイプ

パーツ名	価格		
	2 ガイドセット	¥128,200	
6 パンチボディ	¥30,000		¥25,000
9 ネスティングストリッパー	¥25,600		
11 ネスティングダイ	¥25,500	¥24,500	

ハイス鋼ダイの場合、¥10,500プラス

チップ式大口径パンチ

パーツ名	価格
14 パンチホルダー	¥24,500
15 パンチチップ(替刃)	¥27,000
パンチチップ(替刃・CLP仕様)	¥38,700

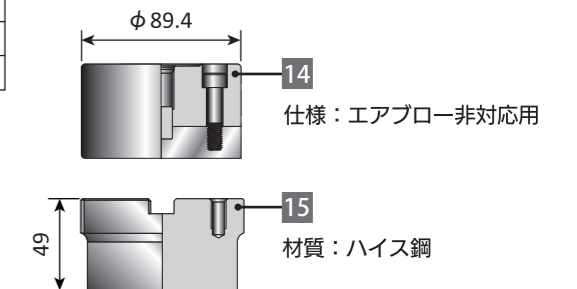

追加工/ナロータイプ

項目	パンチボディ	ダイ
4コーナーR付き	¥5,000プラス	無償
シャー角	ルーフシャー角(2°又は5°)無償	
ナロータイプ(短幅1mm以上2.6mm以下)	¥7,500プラス	

4 1/2" (Est.) (刃先寸法: φ114.3に内接)

**注意** 他社製のストリッパープレート・アダプター・ソリッドストリッパー・ネスティングストリッパーは装着できません。

PRO TECH 3 Standard-ID金型

PRO TECH 3 Standard Plus-ID金型

2 ガイドセット

1 ガイド付きパンチセット

3 パンチセット

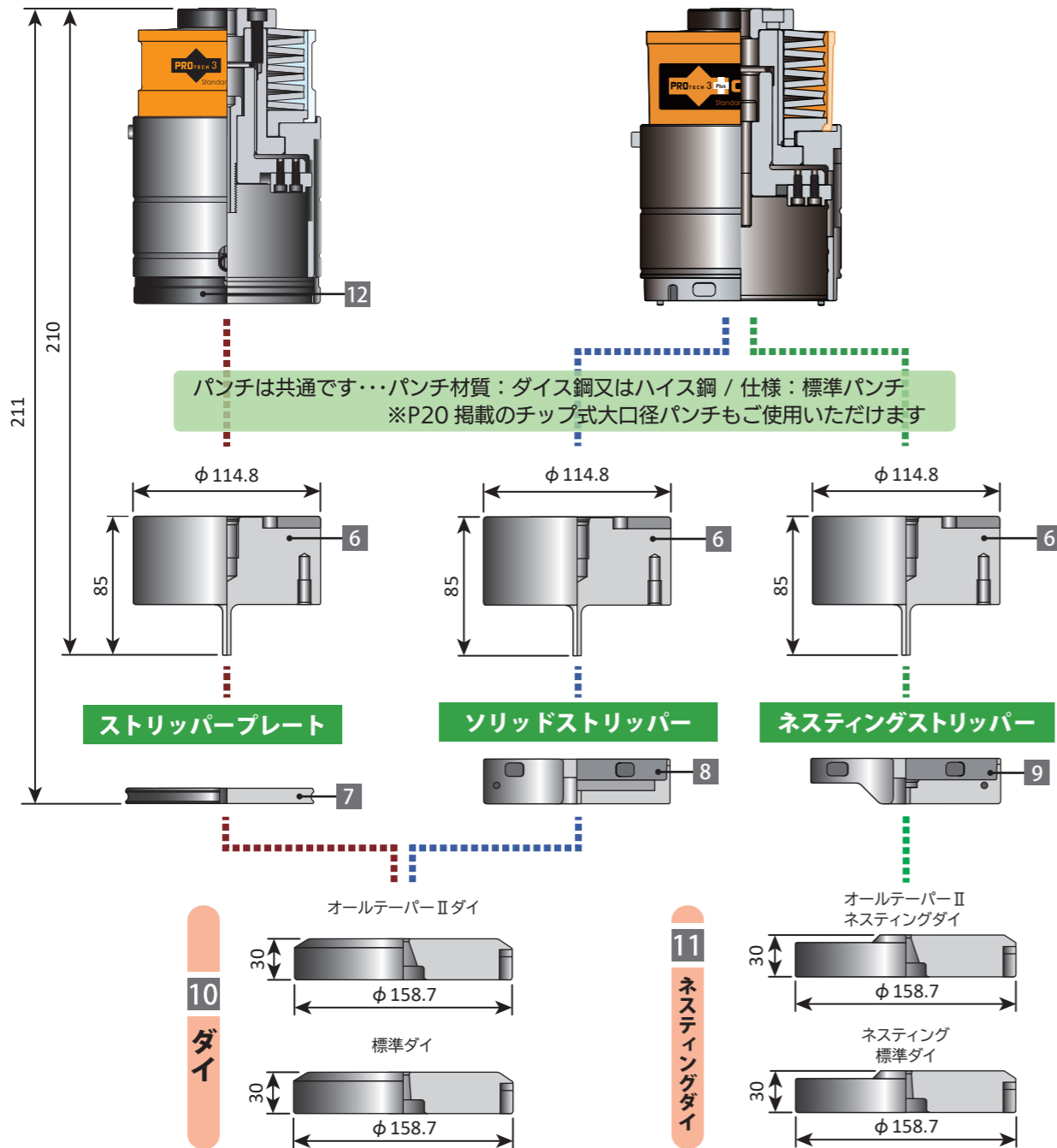

オールテーパーIIダイとは…カスサクシヨン装置付きマシンに適合した、抜きカスを強制的にスクラップBOXへ排出する、大口径用カス上がり防止対策効果の高いダイ切刃です。スラグ吸収機能を使用されない場合は、標準ダイがカス仕上がり対策に有効です。

■仕様

工具類を使わず、簡単に素早いパンチハイト調整ができる	○
工具類を使わず、簡単に素早くストリッパープレートが取り外せる	○
オートツールチェンジャー対応	○
エアブロー対応	×
最大加工能力	300KN
最大加工板厚	(SPCC・AL系)…6mm(推奨 3.2mm) (SUS系)…3mm
板厚別パンチ研磨しろ	3.2mm以下…5.0mm(推奨 2.0mm) 3.2mm越え…2.0mm

タイプ: PRO TECH 3 Standard-ID金型

標準丸形状

■標準 (φ88.9を超えφ114.3以下)

パーツ名	価格		
	パンチボディ: ハイス鋼 オールテーパーIIダイ仕様 (ダイス鋼)	パンチボディ: ハイス鋼 標準ダイ仕様	パンチボディ: ダイス鋼 標準ダイ仕様
1 ガイド付きパンチセット	¥153,600		
2 ガイドセット	¥125,600		
3 パンチセット	¥28,000	¥24,200	
6 パンチボディ	¥22,800	¥19,000	
7 ストリッパープレート	¥5,200		
10 ダイ	¥15,500	¥14,500	
12 ストリッパーホルダー	¥17,000		

ハイス鋼ダイの場合、¥1,500プラス

標準角形状

■標準 (短幅2.6mmを越えるもの)

パーツ名	価格		
	パンチボディ: ハイス鋼 オールテーパーIIダイ仕様 (ダイス鋼)	パンチボディ: ハイス鋼 標準ダイ仕様	パンチボディ: ダイス鋼 標準ダイ仕様
1 ガイド付きパンチセット	¥173,100		
2 ガイドセット	¥125,600		
3 パンチセット	¥47,500	¥41,000	
6 パンチボディ	¥38,000	¥31,500	
7 ストリッパープレート	¥9,500		
10 ダイ	¥32,500	¥31,500	
12 ストリッパーホルダー	¥17,000		

ハイス鋼ダイの場合、¥3,000プラス

タイプ: PRO TECH 3 Standard Plus-ID金型

ソリッドタイプ

ソリッドタイプ丸形状

■標準 (φ88.9を超えφ114.3以下)

パーツ名	価格		
	パンチボディ: ハイス鋼 オールテーパーIIダイ仕様 (ダイス鋼)	パンチボディ: ハイス鋼 標準ダイ仕様	パンチボディ: ダイス鋼 標準ダイ仕様
1 ガイド付きパンチセット	¥181,400		
2 ガイドセット	¥134,900		
3 パンチセット	¥46,500	¥42,700	
6 パンチボディ	¥22,800	¥19,000	
8 ソリッドストリッパー	¥23,700		
10 ダイ	¥15,500	¥14,500	

ハイス鋼ダイの場合、¥1,500プラス

ソリッドタイプ角形状

■標準 (短幅2.6mmを越えるもの)

パーツ名	価格		
	パンチボディ: ハイス鋼 オールテーパーIIダイ仕様 (ダイス鋼)	パンチボディ: ハイス鋼 標準ダイ仕様	パンチボディ: ダイス鋼 標準ダイ仕様
1 ガイド付きパンチセット	¥196,600		
2 ガイドセット	¥134,900		
3 パンチセット	¥61,700	¥55,200	
6 パンチボディ	¥38,000	¥31,500	
8 ソリッドストリッパー	¥23,700		
10 ダイ	¥32,500	¥31,500	

ハイス鋼ダイの場合、¥3,000プラス

ネスティングタイプ

■標準 (短幅2.6mmを越えるもの)

パーツ名	価格		
	パンチボディ: ハイス鋼 オールテーパーIIダイ仕様 (ダイス鋼)	パンチボディ: ハイス鋼 標準ダイ仕様	パンチボディ: ダイス鋼 標準ダイ仕様
2 ガイドセット	¥134,900		
6 パンチボディ	¥38,000	¥31,500	
9 ネスティングストリッパー	¥26,600		
11 ネスティングダイ	¥37,500	¥36,500	

ハイス鋼ダイの場合、¥3,000プラス

チップ式大口径パンチ

パーツ名	価格
14 パンチホルダー	¥29,400
15 パンチチップ(替刃)	¥28,300
パンチチップ(替刃・CLP仕様)	¥40,000

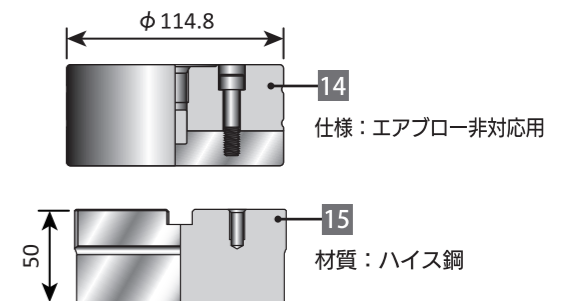

追加工/ナロータイプ

項目	パンチボディ	ダイ
4コーナーR付き	¥5,000プラス	無償
シャー角	ルーフシャー角(2°又は5°)無償	
ナロータイプ(短幅1mm以上2.6mm以下)	¥7,500プラス	

# 異形形状 / ブレードパンチ

異形抜き形状/ブレードパンチは、ID付が付加されます。ご不要の場合でも従来通りご使用いただけます。

## PRO<sup>PROTECH</sup> 3-ID金型 (エアブロー対応)

サイズ	類	サイクロンダイ仕様 (ハイス鋼)					標準ダイ仕様 (ダイス鋼)				
		セット	パンチセット	パンチボディ	ガイド ストリッパー	ダイ	セット	パンチセット	パンチボディ	ガイド ストリッパー	ダイ
1/2" (Ast.)	1類	¥62,500	¥52,600	¥23,400	¥32,900	¥9,900	¥59,100	¥52,600	¥23,400	¥32,900	¥6,500
	2類	¥67,300	¥56,500	¥26,600	¥33,600	¥10,800	¥63,600	¥56,500	¥26,600	¥33,600	¥7,100
	3類	¥75,000	¥62,400	¥31,200	¥34,900	¥12,600	¥70,800	¥62,400	¥31,200	¥34,900	¥8,400
1 1/4" (Bst.)	1類	¥71,500	¥59,800	¥30,500	¥32,100	¥11,700	¥66,900	¥59,800	¥30,500	¥32,100	¥7,100
	2類	¥76,300	¥63,700	¥33,800	¥32,700	¥12,600	¥71,500	¥63,700	¥33,800	¥32,700	¥7,800
	3類	¥84,600	¥70,200	¥39,000	¥34,000	¥14,400	¥79,300	¥70,200	¥39,000	¥34,000	¥9,100

サイズ	類	オールテーパーIIダイ仕様 (ダイス鋼)					標準ダイ仕様 (ダイス鋼)				
		セット	パンチセット	パンチボディ	ガイド ストリッパー	ダイ	セット	パンチセット	パンチボディ	ガイド ストリッパー	ダイ
2" (Cst.)	1類	¥75,800	¥54,700	¥37,700	¥17,000	¥21,100	¥74,800	¥54,700	¥37,700	¥17,000	¥20,100
	2類	¥80,700	¥57,600	¥39,600	¥18,000	¥23,100	¥79,700	¥57,600	¥39,600	¥18,000	¥22,100
	3類	¥85,600	¥61,200	¥42,200	¥19,000	¥24,400	¥84,600	¥61,200	¥42,200	¥19,000	¥23,400
3 1/2" (Dst.)	1類	¥107,400	¥78,500	¥56,500	¥22,000	¥28,900	¥106,400	¥78,500	¥56,500	¥22,000	¥27,900
	2類	¥114,300	¥82,800	¥59,800	¥23,000	¥31,500	¥113,300	¥82,800	¥59,800	¥23,000	¥30,500
	3類	¥121,100	¥87,000	¥63,000	¥24,000	¥34,100	¥120,100	¥87,000	¥63,000	¥24,000	¥33,100
4 1/4" (Est.)	1類	¥137,300	¥94,700	¥71,500	¥23,200	¥42,600	¥136,300	¥94,700	¥71,500	¥23,200	¥41,600
	2類	¥144,400	¥99,400	¥75,400	¥24,000	¥45,000	¥143,400	¥99,400	¥75,400	¥24,000	¥44,000
	3類	¥154,800	¥104,200	¥79,300	¥24,900	¥50,600	¥153,800	¥104,200	¥79,300	¥24,900	¥49,600

- オールテーパーIIダイ又は標準ダイでハイス鋼をご希望の場合はお申し付け下さい。
- ストリッパーはストリッパープレートの価格です。ソリッドストリッパーをご希望の場合はお問い合わせ下さい。
- 上記はPROTECH3-ID金型仕様の価格です。ガイドセットを含む場合は、各ステーションのガイドセットの価格が加算されます。ソリッドストリッパーをご希望の場合は、PROTECH3 Plus-ID金型仕様となり、ガイドセットを含む場合は、各ステーションのガイドセットの価格が加算されます。
- マークレスガイドの場合、¥1,400プラスです。(1/2"・1 1/4"のみ)

- サイクロンダイとは…パワーバキューム対応機専用のダイです。小口径【Ast(1/2")・Bst(1-1/4")】用です。
- オールテーパーIIダイとは…カスサクシオン装置付きマシンに適合した、抜きカスを強制的にスクラップBOXへ排出する、大口径【(Cst(2")、Dst(3 1/2")、Est(4 1/2"))】用カス上がり防止対策効果の高いダイ切刃です。スラグ吸取機能を使用されない場合は、標準ダイがカス仕上がり対策に有効です。

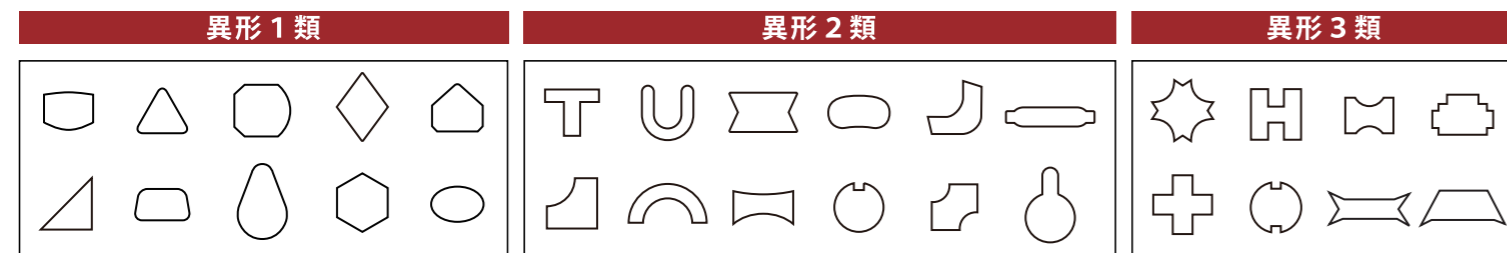

**異形4類**  
殆ど場合は、3類形状までに分類されます。難解な形状の場合、お見積り依頼をお願いします。

- 型センター・キー方向はご指示下さい。
- この分類表以外の形状についても製作可能ですのでお問い合わせ下さい。

## PRO<sup>PROTECH</sup> 3 Standard-ID金型 (エアブロー非対応・標準仕様金型)

サイズ	類	サイクロンダイ仕様 (ハイス鋼)					標準ダイ仕様 (ダイス鋼)				
		セット	パンチセット	パンチボディ	ガイド ストリッパー	ダイ	セット	パンチセット	パンチボディ	ガイド ストリッパー	ダイ
1/2" (Ast.)	1類	¥52,100	¥42,200	¥13,000	¥32,900	¥9,900	¥48,700	¥42,200	¥13,000	¥32,900	¥6,500
	2類	¥56,900	¥46,100	¥16,200	¥33,600	¥10,800	¥53,200	¥46,100	¥16,200	¥33,600	¥7,100
	3類	¥64,600	¥52,000	¥20,800	¥34,900	¥12,600	¥60,400	¥52,000	¥20,800	¥34,900	¥8,400
1 1/4" (Bst.)	1類	¥61,100	¥49,400	¥20,100	¥32,100	¥11,700	¥56,500	¥49,400	¥20,100	¥32,100	¥7,100
	2類	¥65,900	¥53,300	¥23,400	¥32,700	¥12,600	¥61,100	¥53,300	¥23,400	¥32,700	¥7,800
	3類	¥74,400	¥60,000	¥28,800	¥34,000	¥14,400	¥69,100	¥60,000	¥28,800	¥34,000	¥9,100

サイズ	類	オールテーパーIIダイ仕様 (ダイス鋼)					標準ダイ仕様 (ダイス鋼)				
		セット	パンチセット	パンチボディ	ガイド ストリッパー	ダイ	セット	パンチセット	パンチボディ	ガイド ストリッパー	ダイ
2" (Cst.)	1類	¥52,900	¥31,800	¥26,000	¥5,800	¥21,100	¥51,900	¥31,800	¥26,000	¥5,800	¥20,100
	2類	¥57,500	¥34,400	¥27,900	¥6,500	¥23,100	¥56,500	¥34,400	¥27,900	¥6,500	¥22,100
	3類	¥62,000	¥37,600	¥30,500	¥7,100	¥24,400	¥61,000	¥37,600	¥30,500	¥7,100	¥23,400
3 1/2" (Dst.)	1類	¥78,200	¥49,300	¥42,200	¥7,100	¥28,900	¥77,200	¥49,300	¥42,200	¥7,100	¥27,900
	2類	¥84,800	¥53,300	¥45,500	¥7,800	¥31,500	¥83,800	¥53,300	¥45,500	¥7,800	¥30,500
	3類	¥91,200	¥57,100	¥48,700	¥8,400	¥34,100	¥90,200	¥57,100	¥48,700	¥8,400	¥33,100
4 1/4" (Est.)	1類	¥104,300	¥61,700	¥53,900	¥7,800	¥42,600	¥103,300	¥61,700	¥53,900	¥7,800	¥41,600
	2類	¥111,200	¥66,200	¥57,800	¥8,400	¥45,000	¥110,200	¥66,200	¥57,800	¥8,400	¥44,000
	3類	¥121,400	¥70,800	¥61,700	¥9,100	¥50,600	¥120,400	¥70,800	¥61,700	¥9,100	¥49,600

- パンチボディはハイス鋼の価格です。
- オールテーパーIIダイ又は標準ダイでハイス鋼をご希望の場合はお申し付け下さい。
- ストリッパーはストリッパープレートの価格です。ソリッドストリッパーをご希望の場合はお問い合わせ下さい。
- 上記はPROTECH3 Standard-ID金型仕様の価格です。ガイドセットを含む場合は、各ステーションのガイドセットの価格が加算されます。ソリッドストリッパーをご希望の場合は、PROTECH3 Standard Plus-ID金型仕様となり、ガイドセットを含む場合は、各ステーションのガイドセットの価格が加算されます。
- マークレスガイドの場合、¥1,400プラス(1/2"・1 1/4"のみ)

- サイクロンダイとは…パワーバキューム対応機専用のダイです。小口径【Ast(1/2")・Bst(1-1/4")】用です。
- オールテーパーIIダイとは…カスサクシオン装置付きマシンに適合した、抜きカスを強制的にスクラップBOXへ排出する、大口径【(Cst(2")、Dst(3 1/2")、Est(4 1/2"))】用カス上がり防止対策効果の高いダイ切刃です。スラグ吸取機能を使用されない場合は、標準ダイがカス仕上がり対策に有効です。

**ブレードパンチ ※αブレードガイド専用パンチです。**

**PRO<sup>PROTECH</sup> 3-ID 金型シリーズ及びPRO<sup>PROTECH</sup> 3 Plus-ID 金型シリーズには装着できません。**

Dst.(3 1/2")

Est.(4 1/2")

サイズ	ハイス鋼	CLP仕様
Dst(3 1/2")	¥27,400	¥39,100
Est(4 1/2")	¥29,100	¥40,800



株式会社 **コニック**

<https://www.conic.co.jp/>

金型センター

TEL: ☎ **0120-0529-39** FAX: ☎ **0120-0529-55**

本社

〒578-0984 大阪府東大阪市菱江3-15-20

TEL: 072-966-9898(代) FAX: 072-966-9890

岡山工場

〒709-4321 岡山県勝田郡勝央町太平台10-5

TEL: 0868-38-6151(代) FAX: 0868-38-6331

北関東営業所

〒362-0034 埼玉県上尾市愛宕1-16-8 レーベンビル6F

TEL: 048-772-6400(代) FAX: 048-772-6416

中部営業所

〒446-0075 愛知県安城市二本木新町3-63 アップライゼンソング1F

TEL: 0566-72-1711 FAX: 0566-72-0511

販売店