

● 金型の種類について ●

金型の種類には、■バルカンツール ■バルカンII ツール ■ツーリングスタイル114(ウレタン標準タイプ) があります。御注文時にご指示下さい。

X/A

ナロータイプ…φ1以上φ3.2以下
標準丸形状…φ3.2を超えφ12.7以下

バルカンツール

バルカンII ツール

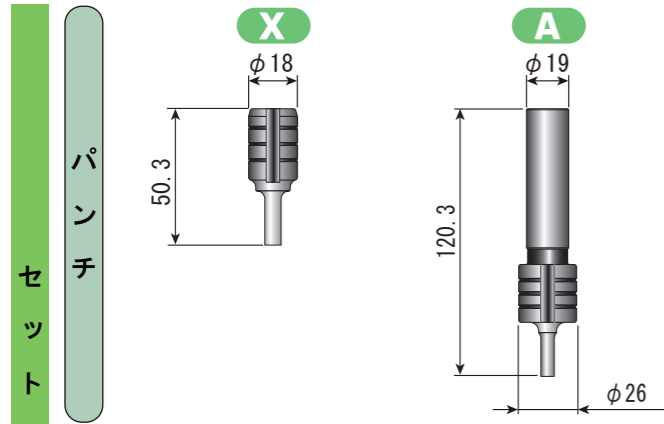

■標準丸形状

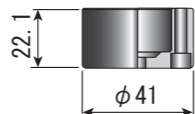
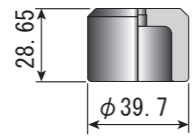

※Ast.はφ49.7

【共通】
・バルカンツール
・バルカンIIツール
・ツーリングスタイル 114

【共通】
・バルカンツール
・バルカンIIツール

【X】バルカンツール

■標準丸形状 (ナロータイプ)		■標準丸形状	
パーツ名	ハイス鋼	パーツ名	ハイス鋼
セット	¥8,800	セット	¥8,000
パンチ	¥4,800	パンチ	¥4,800
ダイ (ダイス鋼)	¥4,000	ダイ (ダイス鋼)	¥3,200
ストリッパー	¥2,000	ストリッパー	¥2,000

【X】バルカンII ツール

■標準丸形状 (ナロータイプ)		■標準丸形状	
パーツ名	ハイス鋼	パーツ名	ハイス鋼
セット	¥15,000	セット	¥13,200
パンチ	¥11,000	パンチ	¥10,000
ダイ (ダイス鋼)	¥4,000	ダイ (ダイス鋼)	¥3,200
ストリッパー	¥2,000	ストリッパー	¥2,000

【A】バルカンツール

■標準丸形状 (ナロータイプ)		■標準丸形状	
パーツ名	ハイス鋼	パーツ名	ハイス鋼
セット	¥10,400	セット	¥8,800
パンチ	¥6,400	パンチ	¥5,600
ダイ (ダイス鋼)	¥4,000	ダイ (ダイス鋼)	¥3,200
ストリッパー	¥2,400	ストリッパー	¥2,400

■ハイス鋼ダイの価格はお問合せ下さい

※セット価格にはパンチホルダー及びストリッパー価格は含まれておりません。

X/A

ナロータイプ…φ1以上φ3.2以下
標準丸形状…φ3.2を超えφ12.7以下

ツーリングスタイル114

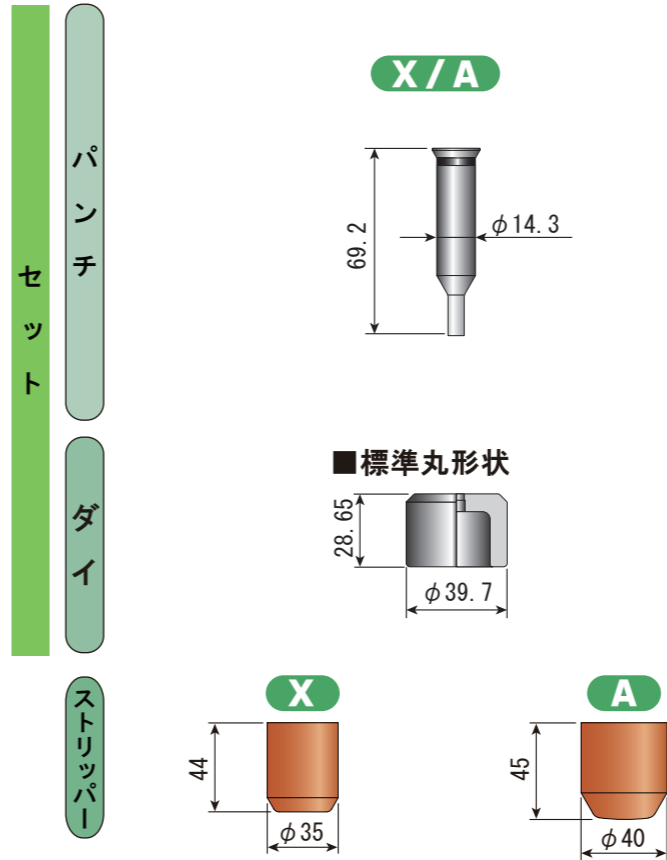

■標準丸形状

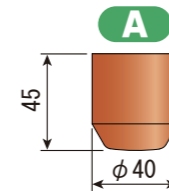
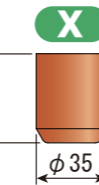
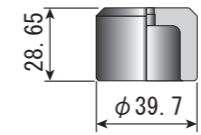

【X】ツーリングスタイル114

■標準丸形状 (ナロータイプ)			■標準丸形状		
パーツ名	ダイス鋼	ハイス鋼	パーツ名	ダイス鋼	ハイス鋼
セット	¥8,000	¥9,200	セット	¥6,400	¥8,000
パンチ	¥4,000	¥5,200	パンチ	¥3,200	¥4,800
ダイ (ダイス鋼)	¥4,000		ダイ (ダイス鋼)	¥3,200	
ストリッパー	¥2,000		ストリッパー	¥2,000	

【A】ツーリングスタイル114

■標準丸形状 (ナロータイプ)			■標準丸形状		
パーツ名	ダイス鋼	ハイス鋼	パーツ名	ダイス鋼	ハイス鋼
セット	¥8,000	¥9,200	セット	¥6,400	¥8,000
パンチ	¥4,000	¥5,200	パンチ	¥3,200	¥4,800
ダイ (ダイス鋼)	¥4,000		ダイ (ダイス鋼)	¥3,200	
ストリッパー	¥2,300		ストリッパー	¥2,300	

■ハイス鋼ダイの価格はお問合せ下さい

※セット価格にはパンチホルダー及びストリッパー価格は含まれておりません。